

**Büsscher
Hoffmann**

Tető- és vízszigetelő rendszerek

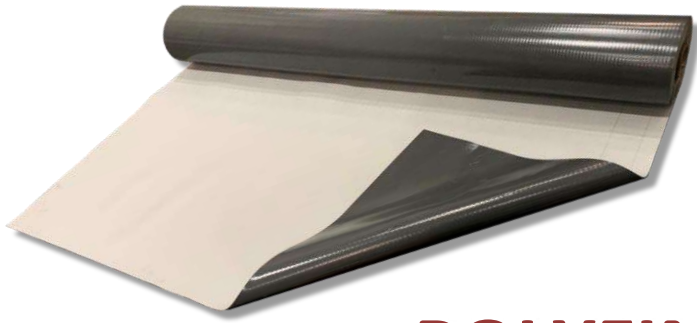

POLYFIN FPO termékek és tartozékai



Érvényes: 2022.08.01-től

2022/5

ÁRLISTA

www.bueho.hu



Tartalomjegyzék

Felhasználási útmutató	4
Bitumenes lemezek jelölése	5
Elasztomerbitumenes lemezek (-5/+70 °C)	7
Elasztomerbitumenes SPEED lemezek (-15/+100 °C)	7
Elasztomerbitumenes lemezek (-15/+100 °C)	7
Elasztomerbitumenes lemezek (-20/+100 °C)	7
Elasztomerbitumenes lemezek egyrétegű szigeteléshez (-20/+100 °C)	7
Detekciós lemez e-plax® technológiával	7
Színes palazúzalékos elasztomerbitumenes lemezek lapos- és magastetőkre (-20/+100 °C)	9
Elasztomerbitumenes lemezek (-25/+100 °C)	9
TOP elasztomerbitumenes lemezek (-36/+120 °C)	9
Páratechnikai bitumenes lemezek	9
Öntapadó elasztomerbitumenes lemezek	11
Párazáró alubetétes bitumenes lemezek	11
Elastomerbitumenes párazáró lemezek (-15/+70 °C)	11
Oxidbitumenes párazáró lemezek (0/+70 °C)	11
Öntapadó radonsugárzás álló párazáró alubetétes elasztomerbitumenes lemezek	11
Papírbetétes és oxidbitumenes lemezek	11
Modifikáltbitumenes lemezek híd, parkolótető és mélygarázs szigeteléséhez	13
Plasztomerbitumenes lemezek	13
Talajnedvesség elleni pinceszigetelés	13
Csőátvezető gallérok	13
Gyökérálló elasztomerbitumenes lemezek zöldtetőhöz	15
Öntapadó gyökérálló elasztomerbitumenes lemez zöldtetőhöz	15
Szűrő-, elválasztó- és védőfátylak	15
Kiegészítő termékek	15
Palazúzalékok, színes granulátumok	16
Oldószeres kellősítők	16
Oldószermentes kellősítők, emulziók és kenhető masszák	16
Ragasztó masszák	16
Adhezív hidegragasztók	16
Szigetelésvédelem - drénlemezek, felületszivárgók	17
PVC szigetelő lemezek (BUSSCHERPLAN - termékek)	17
PVC szigetelő lemezek kiegészítői (BUSSCHERPLAN - termékek)	17
FPO / TPO-PE szigetelő lemezek (Polyfin® - termékek)	18
FPO / TPO-PE szigetelő lemezek kiegészítői (Polyfin® - termékek)	19
Diffúziózárt magastető alátétlemezek	21
Párafékező alátétlemezek	21
Diffúziónyitott magastető és homlokzati lemezek, homlokzati szélzáró lemezek	21
Kiegészítő termékek magastetőhöz	21
Puren PIR hőszigetelések	22
Büschler EPS hőszigetelések	23
Tartozékok tetőszigeteléshez, kiegészítők	24
Normál és hosszított összefolyók bitumenes lemezhez	24
Lombkosarak	24
Normál összefolyók PVC lemezhez	24
Normál összefolyók TPO / FPO lemezhez	24
Oldalkifolyók, páraszellőzők	25
Csatornaszellőzők, csóattörések	25
GRÜN termékek	26
GRÜN - PB tartozékok	26
GRÜN - TITAN PB gázégők	26
GRÜN - PB rozsdamentes gázégők	26
GRÜN - nyomóhengerek	26
Flexjoint termékek	27
Flexjoint fugaszalag	27
Flexjoint kiegészítő elemek 3 irányú dilatációhoz	27
Referencia fotók	28-29
Általános Szerződési Feltételek (ÁSZF)	30-31

Bitumenes lemezek jelölési rendszere

pl.	KV 1.	D 2.	E 3.	45 4.	K 5.	SPEED 3.
-----	-----------------	----------------	----------------	-----------------	----------------	--------------------

1. Hordozó réteg	N R GV V GG KV PV AL CU	Nyerspapír Homokolt lemez Üvegfátyol Üvegfátyol Üvegszövet Poliészterfátyol Poliészterfátyol Alumínium Réz
-------------------------	---	--

2. Lemez felső felülete	- D	Homok Palazúszalék, granulátum
--------------------------------	--------	-----------------------------------

3. Bitumen típusa	- E SPEED T EW PL B (H)	Oxidált Elasztomer (SBS) Elasztomer (SBS) Elasztomer (SBS) Gyökérálló elasztomer (SBS) Plasztomer (APP) Hídszigetelő lemez (SBS és APP)
--------------------------	---	---

4. Lemez névleges vastagsága ill. névleges súlya vagy egyéb jellemzője		
---	--	--

5. Lemez alsó felülete	- K FILC KSK KSK CLASSIC KSK PUR KSK RPS PS SAND	Homok Fóliakasírozás Filckasírozás Teljes felületen öntapadó Teljes felületen öntapadó Sávokban öntapadó Relax Protect Systeme Sávokban öntapadó Homok
-------------------------------	--	--



LAPOSTETŐ

BÜSSCHER LAPOSTETŐ

Felépítés: **fordított rétegrend kavicsleterheléssel**
lejtés legalább 2 %

Fogadó szerkezet: **betonfödém**

- 7 Felületvédelem
Kavicsolás 16/32 mm
- 6 Elválasztó réteg, geotextília
PES-SB 300/2
- 5 Hőszigetelés
BUEHO XPS hőszigetelés
extrudált polisztirol hőszigetelés
- 4 Vízzigetelés 2. rétege
KVD E 55 K BÜSSCHER BARUPLAN SUPER
elasztomerbitumenes zárólemez vagy
T 55 D BÜSSCHER BARUTOP
top elasztomerbitumenes lemez
- 3 Vízzigetelés 1. rétege
KV E 45 K BÜSSCHER BARUPLAN
elasztomerbitumenes alátétlemez
- 2 Kellősítés, felületelőkészítés
BÜSCHERIT BV oldószeres bitumenes kellősítő

Csak előregyártott elemeknél

- 1 Dilatációs hézag átfedő sáv
KV E 45 K BÜSSCHER BARUPLAN
elasztomerbitumenes lemez
Szélesség legalább 30 cm

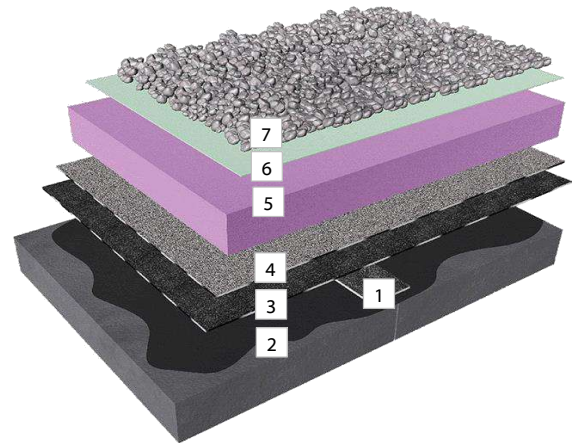

BÜSSCHER LAPOSTETŐ

Felépítés: **egyenes rétegrendű lapostető**
lejtés legalább 2,5 %

Fogadó szerkezet: **betonfödém**

- 6 Vízzigetelés 2. rétege
KVD E 45 K BÜSSCHER BARUPLAN
elasztomerbitumenes zárólemez vagy
KVD E 55 K BÜSSCHER BARUPLAN SUPER
elasztomerbitumenes zárólemez
- 5 Vízzigetelés 1. rétege
GG E 40 PS CL BÜSSCHER BARUPLAN KSK
öntapadó elasztomerbitumenes alátétlemez
- 4 Hőszigetelés
BUEHO EPS hőszigetelés
vagy
Puren alukasírozott **PIR** hőszigetelés
- 3 Párazárás
ALGV E 40 KS BÜSSCHER ALUPLAN
alufólia betétes párazáró elasztomerbitumenes lemez
vagy
AL E 30 KSK BÜSSCHER ALUPLAN KSK
öntapadó párazáró alufólia betétes elasztomerbitumenes lemez
- 2 Kellősítés, felületelőkészítés
BÜSCHERIT BV oldószeres bitumenes kellősítő

Csak előregyártott elemeknél

- 1 Dilatációs hézag átfedő sáv
KV E 45 K BÜSSCHER BARUPLAN
Elastomerbitumenes lemez
Szélesség legalább 30 cm

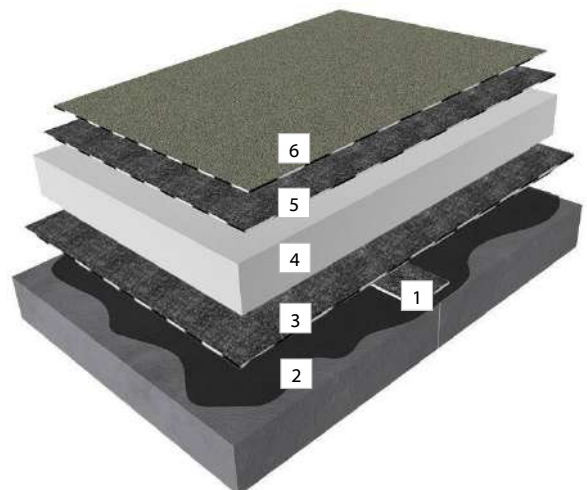



ALÉPÍTMÉNY



LAPOSTETŐ

ELASZTOMERBITUMENES LEMEZEK

Büsscher elasztomerbitumenes lemezek, SBS modifikálással.

Hideghajlíthatóság: -5°C; Hőállóság: +70°C

Cikkszám	Termék	Megnevezés	Hordozó	Vastagság	Felületi bevonat	Tekercs adatok		Kiszerezés		Nettó egységár
				(mm)	felül / alul	Hossz (m)	Súly (kg)	Csomagolás tek./raklap	Mennyiség m ² /raklap	Ft/m ²
H49010	GV 35 E	Barutekt	üvegfátyol	-	homok / fólia	10	35,00	22	220	1 660
H49020	GV 45 E	Barutekt	üvegfátyol	-	homok / fólia	10	45,00	18	180	2 290
H49120	GVD 45 E	Barutekt	üvegfátyol	-	pala / fólia	10	45,00	18	180	2 290

ELASZTOMERBITUMENES SPEED LEMEZEK

Hideghajlíthatóság: -15°C; Hőállóság: +100°C

Cikkszám	Termék	Megnevezés	Hordozó	Vastagság	Felületi bevonat	Tekercs adatok		Kiszerezés		Nettó egységár
				(mm)	felül / alul	Hossz (m)	Súly (kg)	Csomagolás tek./raklap	Mennyiség m ² /raklap	Ft/m ²
H51007	GG E 45 K SPEED	Baruplan Speed	üvegszövet	4,0	homok / pp. fólia	10	48,00	18	180	3690
H51006	KV E 45 K SPEED	Baruplan Speed	poliészterfátyol	4,0	homok / pp. fólia	10	48,00	18	180	3690
H51217	KVD E 45 K SPEED	Baruplan Schiefer Speed	poliészterfátyol	4,2	pala / pp. fólia	10	48,00	18	180	3690

ELASZTOMERBITUMENES LEMEZEK

Hideghajlíthatóság: -20°C; Hőállóság: +100°C

Cikkszám	Termék	Megnevezés	Hordozó	Vastagság	Felületi bevonat	Tekercs adatok		Kiszerezés		Nettó egységár
				(mm)	felül / alul	Hossz (m)	Súly (kg)	Csomagolás tek./raklap	Mennyiség m ² /raklap	Ft/m ²
H49003	GV E 27 FILC	Baruplan Filc (-10°C / +90°C)	üvegfátyol	2,6	homok / filc	10	26,00	22	220	2 780
H51010	GG E 45 K	Baruplan	üvegszövet	4,0	homok / fólia	10	47,00	18	180	3 780
H51033	KV E 45 K	Baruplan	poliészterfátyol	4,0	homok / fólia	10	46,00	18	180	3 780
H51050	KVD E 45 K	Baruplan Schiefer	poliészterfátyol	4,2	pala / fólia	10	48,00	18	180	3 780
H51167	DACH PV 200 S4	Baruplan	poliészterfátyol	4,0	homok / fólia	10	46,00	18	180	3 470
H51170	DACH PV 200 S42	Baruplan	poliészterfátyol	4,2	pala / fólia	10	49,00	18	180	3 470

ELASZTOMERBITUMENES LEMEZEK EGYRÉTEGŰ SZIGETELÉSHEZ

Büsscher elasztomerbitumenes lemezek, SBS modifikálással.

Hideghajlíthatóság: -20°C; Hőállóság: +100°C

Cikkszám	Termék	Megnevezés	Hordozó	Vastagság	Felületi bevonat	Tekercs adatok		Kiszerezés		Nettó egységár
				(mm)	felül / alul	Hossz (m)	Súly (kg)	Csomagolás tek./raklap	Mennyiség m ² /raklap	Ft/m ²
H51040	KV E 55 K	Baruplan Super	poliészterfátyol	5,0	homok / fólia	7,5	43,00	18	135	4 710
H51060	KVD E 55 K	Baruplan Super Schiefer	poliészterfátyol	5,2	pala / fólia	7,5	45,00	18	135	4 710
H51165	DACH PV 250 S52	Baruplan Super Schiefer	poliészterfátyol	5,2	pala / fólia	5	33,00	24	120	4 010
H51518	KVD E 55 SAND	Baruplan Super Schiefer	poliészterfátyol	5,2	pala / homok	7,5	44,00	18	135	4 620
H51068	KVD E 55 FILC	Baruplan Super Filc	poliészterfátyol	5,2	pala / filc	5	27,00	24	120	5 170

DETEKCIÓS LEMEZ E-PLAX® TECHNOLÓGIÁVAL

Büsscher elasztomerbitumenes lemez e-plax® technológiával, amivel felderíthető a vízszigetelésben keletkezett lyukak helye.

Cikkszám	Termék	Megnevezés	Hordozó	Vastagság	Felületi bevonat	Tekercs adatok		Kiszerezés		Nettó egységár
				(mm)	felül / alul	Hossz (m)	Súly (kg)	Csomagolás tek./raklap	Mennyiség m ² /raklap	Ft/m ²
H55053	e-plax® 40	Baruplan	üvegszövet	4,0	homok / e-plax®	10	44,00	18	180	6 580



BÜSSCHER LAPOSTETŐ

Felépítés: **egyenes rétegendű terasztető betonfödém
lejtés legalább 2 %**

Fogadó szerkezet: **betonfödém**

- 9 Teraszburkolat
 - 8 Kavicságy
 - 7 Védőréteg
PES – SB 150/2 vágottszálú fátyol
 - 6 Vízszigetelés 2. rétege
KV E 45 K Büsscher Baruplan
elasztomerbitumenes lemez vagy
KV E 55 K Büsscher Baruplan Super
elasztomerbitumenes lemez
 - 5 Vízszigetelés 1. rétege
GG E 30 RPS Büsscher Baruplan Relax Protect System
sávosan öntapadó elasztomerbitumenes alátétlemez vagy
GG E 45 K Büsscher Baruplan
elasztomerbitumenes lemez
 - 4 Hőszigetelés
Puren alukasírozott PIR hőszigetelés vagy
Büsscher EPS hőszigetelés
 - 3 Párazárás
ALGV E 40 KS Büsscher Aluplan
alubetétes elasztomerbitumenes lemez vagy
ALGV E 40 PLUS Büsscher Aluplan hőre aktivizálódó felület
öntapadó alubetétes elasztomerbitumenes lemez
 - 2 Kellősítés, felület előkészítése
BÜSCHERIT BV oldószeres bitumenes kellősítő
- Csak előregyártott elemeknél*
- 1 Dilatációs hézag átfedő sáv
KV E 45 K Büsscher Baruplan
elasztomerbitumenes lemez (kb. 30 cm széles)

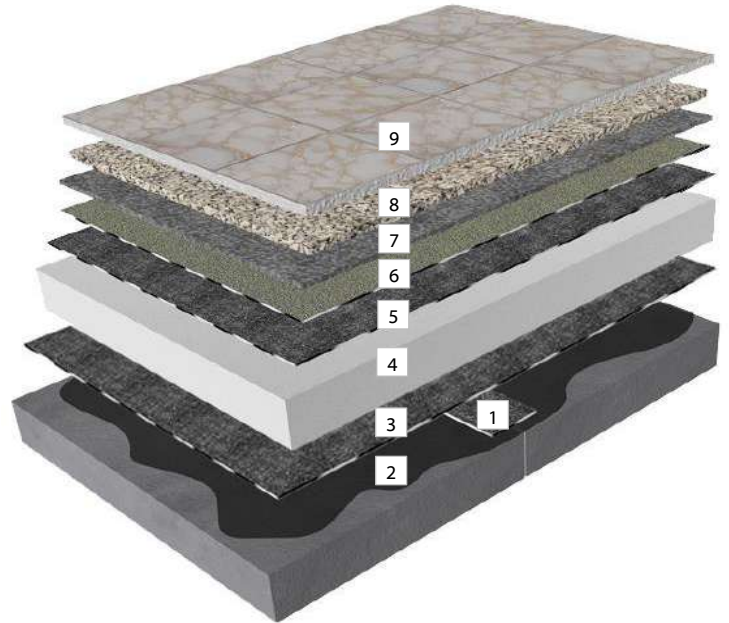

BÜSSCHER LAPOSTETŐ

Felépítés: **egyenes rétegendű lapostető felújítása kiegészítő hőszigeteléssel
lejtés legalább 2,5 %**

Fogadó szerkezet: **betonfödém**

- 4 Vízszigetelés 2. rétege
KVD E 45 K Büsscher Baruplan
elasztomerbitumenes zárólemez vagy
KVD E 55 K Büsscher Baruplan Super
elasztomerbitumenes zárólemez
 - 3 Vízszigetelés 1. rétege
GG E 30 PS CL Büsscher Baruplan KSK Classic
öntapadó elasztomerbitumenes alátétlemez vagy
GG E 45 K Büsscher Baruplan
elasztomerbitumenes lemez
 - 2 Hőszigetelés
Puren alukasírozott PIR hőszigetelés vagy
Büsscher EPS 150-es hőszigetelés
A hőszigetelés vastagságát hőtechnikai méretezés
alapján kell meghatározni.
 - 1 Páratechnikai réteg
GV E 27 FILC Büsscher Baruplan Filc
filckasírozott elasztomerbitumenes páratechnikai lemez vagy
V 30 FILC Büsscher Barutekt Filc
filckasírozott bitumenes páratechnikai lemez
- * Meglévő szerkezet

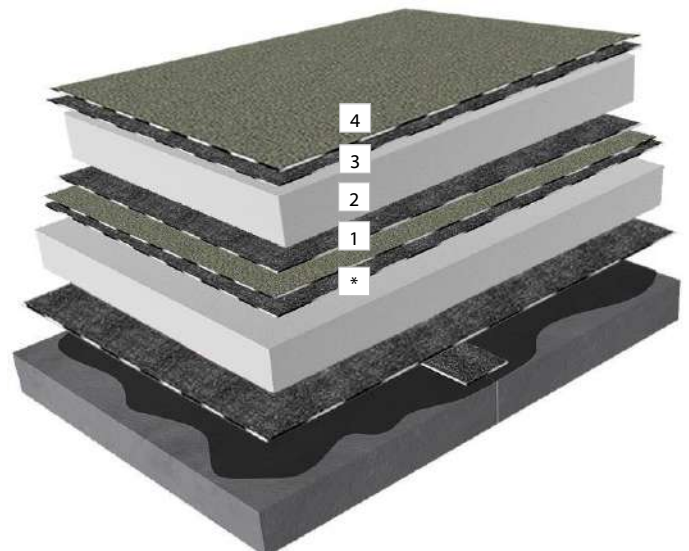



Áraink az ÁFA-t nem tartalmazzák.

SZÍNES PALAZÚZALÉKOS ELASZTOMERBITUMENES LEMEZEK LAPOS- ÉS MAGASTETŐKRE

Büsscher elasztomerbitumenes lemezek, SBS modifikálással.

Hideghajlíthatóság: -20°C; Hőállóság: +100°C

Cikkszám	Termék	Megnevezés	Hordozó	Vastagság	Felületi bevonat	Tekercs adatok		Kiszerezés		Nettó egységár
				(mm)	felül / alul	Hossz (m)	Súly (kg)	Csomagolás tek./raklap	Mennyiség m ² /raklap	Ft/m ²
H54040	KVD E 50 K ROT	Baruplan Schiefer (vörös)	poliészterfátyol	4,5	granulátum / fólia	7,5	38,00	18	135	4 880
H54035	KVD E 50 K GRÜN	Baruplan Schiefer (zöld)	poliészterfátyol	4,5	granulátum / fólia	7,5	38,00	18	135	4 880
H54025	KVD E 50 K HB	Baruplan Schiefer (őszbarna)	poliészterfátyol	4,5	granulátum / fólia	7,5	38,00	18	135	4 880
H54020	KVD E 50 K DB	Baruplan Schiefer (sötét barna)	poliészterfátyol	4,5	granulátum / fólia	7,5	38,00	18	135	4 880
H54036	KVD E 50 K AN	Baruplan Schiefer (antracit)	poliészterfátyol	4,5	granulátum / fólia	7,5	38,00	18	135	4 880



piros

sötétbarna

őszbarna

zöld

antracit

fehér

ELASZTOMERBITUMENES LEMEZEK

Büsscher elasztomerbitumenes lemezek, SBS modifikálással.

Hideghajlíthatóság: -25°C; Hőállóság: +100°C

Cikkszám	Termék	Megnevezés	Hordozó	Vastagság	Felületi bevonat	Tekercs adatok		Kiszerezés		Nettó egységár
				(mm)	felül / alul	Hossz (m)	Súly (kg)	Csomagolás tek./raklap	Mennyiség m ² /raklap	Ft/m ²
H51095	TOP PV S4	Baruplan	poliészterfátyol	4,0	homok / fólia	7,5	38,00	20	150	4 020
H51096	TOP PV S4 D	Baruplan Schiefer	poliészterfátyol	4,2	pala / fólia	7,5	38,00	20	150	4 020
H51094	TOP PV S5 D	Baruplan Schiefer	poliészterfátyol	5,2	pala / fólia	5	30,00	24	120	4 960
H51173	TOP PW 250 S52 RENO	Baruplan RENO	poliészterfátyol	5,2	pala/homok, fólia	5	29,00	24	120	5 190

TOP ELASZTOMERBITUMENES LEMEZEK SPECIÁLIS FELHASZNÁLÁSI TERÜLETRE

Büsscher elasztomerbitumenes lemezek tradicionális receptúra alapján, SBS modifikálással (magas fokú rugalmasság).

Hideghajlíthatóság: -36°C; Hőállóság: +120°C

Cikkszám	Termék	Megnevezés	Hordozó	Vastagság	Felületi bevonat	Tekercs adatok		Kiszerezés		Nettó egységár
				(mm)	felül / alul	Hossz (m)	Súly (kg)	Csomagolás tek./raklap	Mennyiség m ² /raklap	Ft/m ²
H56010	DIAMANT	Barutop (-35°C)	spec. poliészterfátyol	5,2	pala / fólia	7,5	42,00	18	135	6 780
H56020	T 55 D	Barutop	spec. poliészterfátyol	5,2	pala / fólia	7,5	43,00	18	135	6 130
H56022	T 55 AN	Barutop Sch. (antracit)	spec. poliészterfátyol	5,2	granulátum / fólia	5	29,00	22	110	6 500
H56120	T 55 DB	Barutop Sch. (sötétbarna)	spec. poliészterfátyol	5,2	granulátum / fólia	5	29,00	22	110	6 500
H56121	T 55 RO	Barutop Sch. (vörös)	spec. poliészterfátyol	5,2	granulátum / fólia	5	29,00	22	110	6 500
H56122	T 55 HB	Barutop Sch. (barna)	spec. poliészterfátyol	5,2	granulátum / fólia	5	29,00	22	110	6 500
H56123	T 55 WEISS	Barutop Sch. (fehér)	spec. poliészterfátyol	5,2	granulátum / fólia	7,5	43,00	18	135	6 590

PÁRATECHNIKAI BITUMENES LEMEZEK

Büsscher filckasírozott bitumenes lemezek ragasztással vagy mechanikai rögzítéssel

Cikkszám	Termék	Megnevezés	Hordozó	Vastagság	Felületi bevonat	Tekercs adatok		Kiszerezés		Nettó egységár
				(mm)	felül / alul	Hossz (m)	Súly (kg)	Csomagolás tek./raklap	Mennyiség m ² /raklap	Ft/m ²
Elasztomerbitumenes páratechnikai lemezek										
H51068	KVD E 55 FILC	Baruplan Super Filc (-20°C / +100°C)	poliészterfátyol	5,2	pala / filc	5	27,00	24	120	5 170
H49003	GV E 27 FILC	Baruplan Filc (-10°C / +90°C)	üvegfátyol	2,6	homok / filc	10	26,00	22	220	2 780
Oxidbitumenes páratechnikai lemez										
Hideghajlíthatóság: 0°C; Hőállóság: +70°C										
H02081	V 30 FILC	Barutekt Filc	üvegfátyol	2,3	homok / filc	10	27,00	24	240	2070

BÜSSCHER ALUPLAN - párazáró lemezek



- Az új Radon ALGV E 40 K/D lemez**
- radonsugárzás álló
 - palaszórással védett felső felület
 - piros sáv a közbenső réteg jelölésére



Részletes információ található a www.bueho.hu honlapunkon.



Áraink az ÁFA-t nem tartalmazzák.

ÖNTAPADÓ ELASZTOMERBITUMENES LEMEZEK

Büsscher öntapadó elasztomerbitumenes lemezek lángolvasztás nélküli vagy hőaktiválásos felhasználásra. Közvetlen ragasztási lehetőség a hőszigetelő táblákra. A teljes felületi tapadáshoz min. +15°C felületi hőmérséklet szükséges a kivitelezés során.

Cikkszám	Termék	Megnevezés	Hordozó	Vastagság	Felületi bevonat	Tekercs adatok		Kiszérelés		Nettó egységár
				(mm)	felül / alul	Hossz (m)	Súly (kg)	Csomagolás tek./raklap	Mennyiség m ² /raklap	Ft/m ²
H55011	GV E 25 KSK	Baruplan KSK (teljes felületen öntapadó)	üvegfátyol	2,5	fólia / lehúzható fólia	10	25,00	24	240	3 030
H55001	GG E 25 KSK	Baruplan KSK (teljes felületen öntapadó)	üvegszövet	2,5	homok / lehúzható fólia	10	25,00	24	240	3 390
H55073	GG E 30 KSK	Baruplan KSK (teljes felületen öntapadó)	üvegszövet	3,0	homok / lehúzható fólia	10	34,00	20	200	3 850
H55075	GG E 40 KSK CL	Baruplan KSK (teljes felületen öntapadó)	üvegszövet	4,0	homok / lehúzható fólia	10	44,00	18	180	4 780
H55074	GG E 40 KSK RPS	Baruplan KSK Relax Protect System	üvegszövet	4,0	homok / lehúzható fólia	10	44,00	18	180	4 770
H55031	KVD E 40 KSK	Baruplan KSK (teljes felületen öntapadó)	poliszterfátyol	4,0	pala / lehúzható fólia	7,5	32,00	18	135	4 980

PÁRAZÁRÓ ALUBETÉTES BITUMENES LEMEZEK

Büsscher bitumenes lemezek lángolvasztásos felhasználásra.

Az ALGVE 40 K/D és ALGVE 50 K/D lemezek radon sugárzás állóak.

Cikkszám	Termék	Megnevezés	S _a	Hordozó	Vastagság (mm)	Felületi bevonat felül / alul	Tekercs adatok		Kiszérelés		Nettó egységár Ft/m ²
			érték (m)				Hossz (m)	Súly (kg)	Csomagolás tek./raklap	Mennyiség m ² /raklap	
Elasztomerbitumenes párazáró lemezek											
Hideghajlíthatóság: -15°C; Hőállóság: +70°C											
H51112	ALGV E 40 KS	Aluplan	>1500	üvegfátyol+alu	3,5	homok / fólia	10	40,00	20	200	3 540
H51110	ALGV E 40 K	Aluplan Radon	>1500	üvegfátyol+alu	3,8	homok / fólia	10	43,00	18	180	4 010
H51126	ALGV E 40 K/D	Aluplan Radon, piros jelölő csíkkal	>1500	üvegfátyol+alu	3,8	pala / fólia	10	43,00	18	180	4 090
H51127	ALGV E 50 K/D	Aluplan Radon, piros jelölő csíkkal	>1500	üvegfátyol+alu	5,0	pala / fólia	7,5	44,00	18	135	5 020
H51131	ALGV E 40 K PLUS	Aluplan lemez hőre aktiválódó felület	>1500	üvegfátyol+alu	3,8	hőaktív felület / fólia	10	43,00	18	180	4 540
H51201	ALGV E 30 RELAX	Aluplan lemez hőre aktiválódó felület	>1500	üvegfátyol+alu	3,0	homok / RELAX	10	31,00	22	220	2 900
H51206	ALGV E 40 K RELAX+	Aluplan lemez hőre aktiválódó felület	>1500	üvegfátyol+alu	4,0	hőaktív felület / RELAX	10	47,00	18	180	4 540
Oxidbitumenes párazáró lemezek											
Hideghajlíthatóság: 0°C; Hőállóság: +70°C											
H03010	ALGV 45 K	Alutekt alubetétes oxidbitumenes lemez	>1500	üvegfátyol+alu	3,8	homok / fólia	10	48,00	20	200	3 050
H03071	AL V 60 S35	Barualbit alubetétes oxidbitumenes lemez	>1500	üvegfátyol+alu	3,5	homok / fólia	10	47,00	20	200	3 020

ÖNTAPADÓ PÁRAZÁRÓ ALUBETÉTES ELASZTOMERBITUMENES LEMEZEK

Büsscher öntapadó elasztomerbitumenes lemezek lángolvasztás nélküli vagy hőaktiválásos felhasználásra.

A lemezek radon sugárzás állóak. A teljes felületi tapadáshoz min. +15°C felületi hőmérséklet szükséges a kivitelezés során.

Cikkszám	Termék	Megnevezés	S _a	Hordozó	Vastagság (mm)	Felületi bevonat felül / alul	Tekercs adatok		Kiszérelés		Nettó egységár Ft/m ²
			érték (m)				Hossz (m)	Súly (kg)	Csomagolás tek./raklap	Mennyiség m ² /raklap	
H55102	AL E FR KSK	Aluplan KSK; sz.: 1,08 m (54 m ² /tek.)	>1500	alumínium	0,4	alu / lehúzható fólia	50	22,00	20	1080	2 390
H55046	AL E FR KSK	Aluplan KSK; sz.: 1,20 m (60 m ² /tek.)	>1500	alumínium	0,4	alu / lehúzható fólia	50	24,00	20	1200	2 390
H55045	AL E 15 KSK	Aluplan KSK (teljes felületen öntapadó)	>1500	üvegfátyol+alu	1,2	alu / lehúzható fólia	20	26,00	20	400	2 900
H55038	AL E 15 KSK PUR	Aluplan KSK (sávosan öntapadó)	>1500	üvegfátyol+alu	1,2	alu / lehúzható fólia	20	28,00	20	400	3 530
H55043	AL E 30 KSK CL	Aluplan KSK (teljes felületen öntapadó)	>1500	üvegfátyol+alu	3,0	homok / lehúzható fólia	10	35,00	22	220	4 000
H55089	AL E 40 KSK CL	Aluplan KSK (teljes felületen öntapadó)	>1500	üvegszövet+alu	3,8	homok / lehúzható fólia	10	46,00	18	180	5 040

PAPÍRBETÉTES ÉS OXIDBITUMENES LEMEZEK

Cikkszám	Termék	Megnevezés	Hordozó	Vastagság	Felületi bevonat	Tekercs adatok		Kiszérelés		Nettó egységár Ft/m ²
				(mm)	felül / alul	Hossz (m)	Súly (kg)	Csomagolás tek./raklap	Mennyiség m ² /raklap	
H01010	N 35	Barusin (Pappe nackt)	nyerspapír	-	-	20	12,00	48	960	650
H01020	R 350	Barusin	nyerspapír	-	homok / homok	10	12,00	45	450	1 060
H02227	GV 14	Baruflex	üvegfátyol	1,4	homok / fólia	15	20,00	30	450	820
H02081	V 30 FILC	Barutekt filc	üvegfátyol	2,3	homok / filc	10	27,00	24	240	2 070
H03044	GV 35 FUN	Barutekt	üvegfátyol	-	homok / fólia	10	30,00	24	240	1 420
H03045	GV 45 FUN	Barutekt	üvegfátyol	-	homok / fólia	10	40,00	22	220	1 870
H03030	GVD 45 K	Barutekt Schiefer	üvegfátyol	3,5	pala / fólia	10	48,00	20	200	1 960



HÍD

BÜSSCHER HÍDSZIGETELÉS

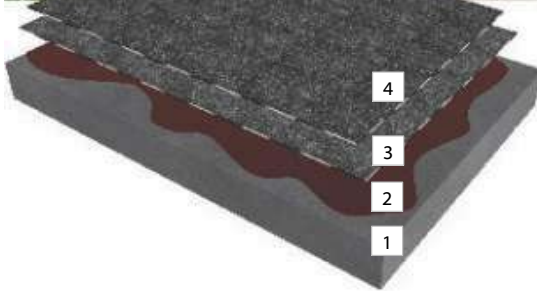

HÍD-2 RENDSZER NMÉ 30/23/2+/2018 (Büsscher HÍD-2)

- 4 Vízszigetelés 2. rétege
KV PL 4 B (H) BÜSSCHER BARUPLAST
Plasztomerbitumenes lemez
- 3 Vízszigetelés 1. rétege
KV E 45 B (H) BÜSSCHER BARUPLAST
Elastomerbitumenes lemez
- 2 Kellősítés, felületelőkészítés
Kétkomponensű **BARUPOX** epoxigyanta vagy **BVE** kellősítő
- 1 Fogadó szerkezet (beton)

HÍD-1 RENDSZER NMÉ 29/23/2+/2018 (Büsscher HÍD-1)

- 3 Vízszigetelés (Csak egy réteg készüli)
KV PL 5 B (H) BÜSSCHER BARUPLAST
Plasztomerbitumenes lemez
- 2 Kellősítés, felületelőkészítés
Kétkomponensű **BARUPOX** epoxigyanta vagy **BVE** kellősítő
- 1 Fogadó szerkezet (beton)



ALÉPÍTMÉNY

BÜSSCHER PINCESZIGETELÉS

Felépítés: **Talajnedvesség elleni pinceszigetelés**
Fogadó szerkezet: **Falazat vagy betonfal és beton aljzat**

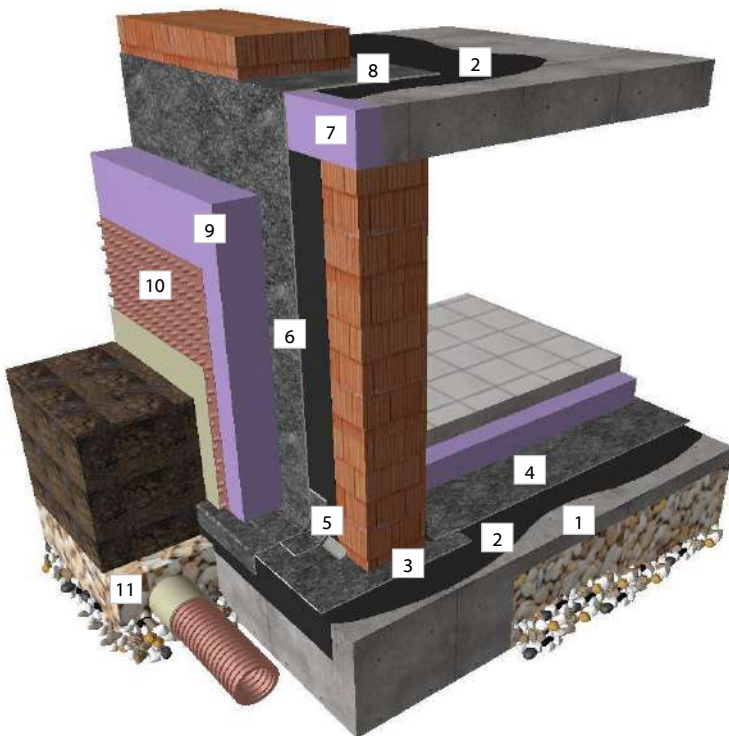

- 11 Szivárgó réteg
Mosott kavics 16/32 mm - dréncsővel
- 10 Szigetelés védelem
BÜSSCHER GMS Drénlemez 500 g/m²
- 9 Pincefal hőszigetelése
Büsscher XPS polisztirol hőszigetelés
BÜSSCHER HD 2 bitumenes hidegragasztó
Anyagszükséglet: kb.1,5 kg/m² vagy
BÜSSCHER PU- hab ragasztással, anyagszükséglet kb. 50 ml/m²
- 8 Vízszintes szigetelés
BÜSSCHER BARUPLAN KVE 45 K
elastomerbitumenes lemez lángolvasztással
- 7 Peremszigetelés
Büsscher XPS polisztirol hőszigetelés
- 6 Falszigetelés
BÜSSCHER BARUPLAN GGE 45 K
elastomerbitumenes lemez lángolvasztással
- 5 Hajlaterősítés
BÜSSCHER BARUPLAN KVE 45 K
elastomerbitumenes lemez lángolvasztással
- 4 Vízszintes szigetelés
BÜSSCHER BARUPLAN KVE 45 K
elastomerbitumenes lemez lángolvasztással
- 3 Vízszintes szigetelés a fal alatt
BÜSSCHER BARUPLAN KVE 45 K
elastomerbitumenes lemez lángolvasztással
- 2 Kellősítés
BÜSSCHERIT BV oldószeres bitumenes kellősítő
- 1 Pincepadló szerkezete



HÍD



ALÉPÍTMÉNY

MODIFIKÁLT BITUMENES LEMEZEK HÍD, PARKOLÓTETŐ ÉS MÉLYGARÁZS SZIGETELÉSÉHEZ

Büsscher modifikált hídszigetelő lemezek a nemzetközi (RVS 15.03.12) és a magyar KTI engedélyével öntött- és hengerelt aszfalt alá. Magas fokú hő- és hidegállósággal, továbbá kiváló tapadó szilárdsággal és repedésáthidaló képességgel rendelkeznek.

Cikkszám	Termék	Megnevezés	Hordozó	Vastagság	Felületi bevonat	Tekercs adatok		Kiszerezés		Nettó egységár
				(mm)	felül / alul	Hossz (m)	Súly (kg)	Csomagolás tek./raklap	Mennyiség m ² /raklap	Ft/m ²
HÍD-2 RENDSZER										
H40037	KV E 45 B (H)	Baruplan, elasztomer lem. (alsó réteg)	poliészterfátyol	4,0	homok / fólia	10	45,00	18	180	4 900
H40051	KV PL 4 B (H)	Baruplast, plasztomer lem. (felső réteg)	poliészterfátyol	4,0	homok / fólia	10	45,00	18	180	5 010
HÍD-1 RENDSZER										
H40049	KV PL 5 B (H)	Baruplast, plasztomer lemez	poliészterfátyol	5,0	homok / fólia	7,5	42,00	18	135	5 130

PLASZTOMERBITUMENES LEMEZEK

Büsscher plasztomerbitumenes lemezek, APP modifikálással

Hideghajlíthatóság: -10°C; Hőállóság: +130°C

Cikkszám	Termék	Megnevezés	Hordozó	Vastagság	Felületi bevonat	Tekercs adatok		Kiszerezés		Nettó egységár
				(mm)	felül / alul	Hossz (m)	Súly (kg)	Csomagolás tek./raklap	Mennyiség m ² /raklap	Ft/m ²
H50070	GV PL 4 K	Baruplast	üvegszövet	4,0	homok / fólia	10	47,00	18	180	3 990
H50082	KV PL 4 K	Baruplast	poliészterfátyol	4,0	homok / fólia	10	47,00	18	180	3 920
H50020	KVD PL 4 K	Baruplast	poliészterfátyol	4,2	pala / fólia	10	49,00	18	180	3 810

TALAJNEDVESSÉG ELLENI PINCESZIGETELÉS

Cikkszám	Termék	Megnevezés	Hordozó	Vastagság	Felületi bevonat	Tekercs adatok		Kiszerezés		Nettó egységár
				(mm)	felül / alul	Hossz (m)	Súly (kg)	Csomagolás tek./raklap	Mennyiség /raklap	
H70017	BV	Büsscherit kellősítő				25 liter/kanna	25,00	24	600 liter	1490 Ft/liter
H71031	HV	Hydrobit kellősítő				25 kg/kanna	25,00	12	300 kg	1430 Ft/kg
H51033	KV E 45 K	Baruplan	poliészterfátyol	4,0	homok / fólia	10 m	46,00	18	180 m ²	3 780 Ft/m²
H71012	HD 2	Hydrobit vastagon kenhető massa, kétkomponensű (22 kg emulzió és 8 kg szárazanyag) Anyagszükséglet: kb. 5,5-6,0 kg/m ²					-	12	360 kg	1290 Ft/kg
H81021	PU-hab	BÜSSCHERIT PERDICHT® Anyagszükséglet: kb. 50 ml/m ²				Tubus 750 ml		12 db/karton	9000 ml/karton	3 800 Ft/tubus
H90040	PU kinyomó pisztoly	BÜSSCHERIT PERDICHT® PU-hab kinyomó pisztoly				1 db				10 020 Ft/db
H94051		Szigetelés védelem: drénlemez								770 Ft/m²
H94102	PES-SB 150/2	Vágottszálú szűrőfátyol 150 g/m ² (2 m széles) 1,1 mm vastag				100 m/tek.	30,00	14	2800 m ²	370 Ft/m²
H90085	LEZÁRÓ PROFIL	Fali rögzítő sín, méret 60 mm x 3 m								1130 Ft/m
H93101		Közetgyapot jégék 10/10/100 cm								1130 Ft/m

CSŐÁTVEZETŐ GALLÉROK

Cikkszám	Termék	Megnevezés	Alkalmazható csőméretek		Csomagolási adatok		Nettó egységár
			(mm)		Csom. egység	Súly (kg)	Ft/db
H96071	NW 20	Csőátvezető gallér zsugorcsovéval NW 20	6 - 20		1	1,2	23 230
H96072	NW 50	Csőátvezető gallér zsugorcsovéval NW 50	16 - 50		1	1,3	27 800
H96080	NW 110	Csőátvezető gallér zsugorcsovéval NW 110	34 - 110		1	1,5	62 740

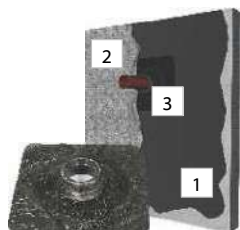

Csatorna átvezetés

Csőátvezető gallérok

- 1 Büsscherit BV kellősítő
- 2 Baruplan KV E 45 K
- 3 Zsugorcsoves átvezető gallér

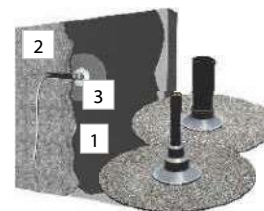

Elektromos átvezetés



ZÖLDTETŐ

BÜSSCHER EXTENZÍV ZÖLDTETŐ

Felépítés: **egyenes rétegrendű extenzív zöldtető**
 Lejtés: **min. 2,0 - 2,5 %**
 Fogadó szerkezet: **betonfödém**

- 9 Extenzív növényzet ültető közeggel
- 8 Szűrőréteg
PES – SB 150/2 vágottszálú fátyol
- 7 Víztartó drénlemez zöldtetőhöz
Büsscher Drain 20
- 6 Vízszigetelés 2. rétege
KV EW 45 K Büsscher Baruplan gyökérálló elasztomerbitumenes lemez vagy
KV EW 55 K Büsscher Baruplan gyökérálló elasztomerbitumenes lemez
- 5 Vízszigetelés 1. rétege
GG E 30 PS CL Büsscher Baruplan öntapadó elasztomerbitumenes alátétlemez
- 4 Hőszigetelés
Puren alukasírozott **PIR** hőszigetelés vagy
Büsscher EPS 200-as hőszigetelés
- 3 Párázárás
ALGV E 40 PLUS Büsscher Aluplan alubetétes elasztomerbitumenes párázáró lemez
- 2 Kellősítés, felület előkészítése
BÜSSCHERIT BV oldószeres bitumenes kellősítő
- 1 *Csak előregyártott elemeknél*
Dilatációs hézag átfedő sáv
KV E 45 K Büsscher Baruplan elasztomerbitumenes lemez (kb. 30 cm széles)

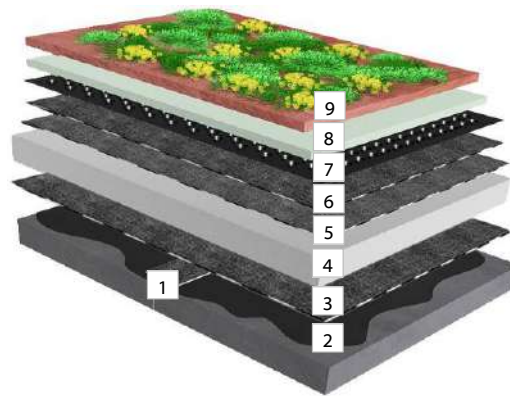

BÜSSCHER INTENZÍV ZÖLDTETŐ

Felépítés: **fordított rétegrendű intenzív zöldtető**
 Lejtés: **min. 2,0 - 2,5 %**
 Fogadó szerkezet: **betonfödém**

- 9 Mérsékelt intenzív növényzet ültető közeggel
- 8 Szűrőréteg
PES – SB 500/2 vágottszálú fátyol
- 7 Víztartó drénlemez zöldtetőhöz
Büsscher Drain 20
- 6 Védőréteg
PES – SB 150/2 vágottszálú fátyol
- 5 Hőszigetelés
Büsscher XPS hőszigetelés
- 4 Vízszigetelés 2. rétege
CU EW 55 K Büsscher Baruplan rézbetétes gyökérálló elasztomerbitumenes lemez
- 3 Vízszigetelés 1. rétege
GG E 45 K Büsscher Baruplan elasztomerbitumenes lemez
- 2 Kellősítés, felület előkészítése
BÜSSCHERIT BV oldószeres bitumenes kellősítő
- 1 *Csak előregyártott elemeknél*
Dilatációs hézag átfedő sáv
KV E 45 K Büsscher Baruplan elasztomerbitumenes lemez (kb. 30 cm széles)

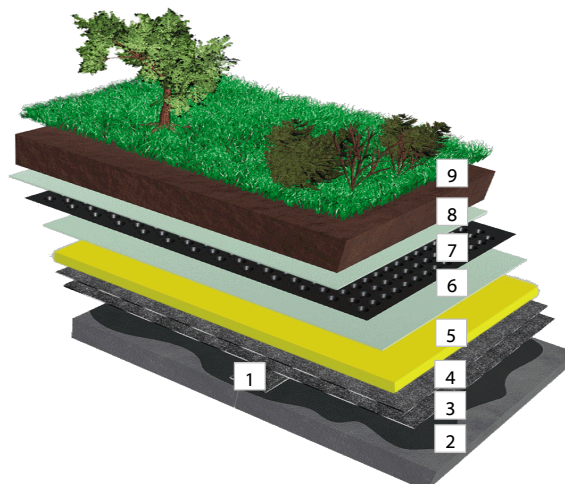



GYÖKÉRÁLLÓ ELASZTOMERBITUMENES LEMEZEK ZÖLDTETŐHÖZ

Kiváló vízszigetelő képességű elasztomerbitumenes lemezek extenzív- és intenzív zöldtetőhöz.

A gyökérálló bitumenes lemezek természetbarát anyagból készülnek (HERBITECT®) és hosszú távú biztonságot ad a gyökéráthatolással szemben.

A lemezek gyökérállósági vizsgálatát az LDA (vizsgálati idő 4 év) és az FLL (vizsgálati idő 2 év) módszerei szerint az állami Versuchsanstalt der FH Weihenstephan

Intézetben az EN 13948 szabvány alapján végzik.

Cikkszám	Termék	Megnevezés	Hordozó	Vastagság	Felületi bevonat	Tekercs adatok		Kiszérelés		Nettó egységár
				(mm)	felül / alul	Hossz (m)	Súly (kg)	Csomagolás tek./raklap	Mennyiség m ² /raklap	
H52010	KV EW 45 K	Baruplan (gyökérálló)	poliészterfátyol	4,0	homok / fólia	10,0	46,00	18	180	4 340
H52060	KV EW 55 K	Baruplan (gyökérálló)	poliészterfátyol	5,0	homok / fólia	7,5	45,00	18	135	5 270
H52211	KVD EW 45 K	Baruplan (gyökérálló)	poliészterfátyol	4,2	pala / fólia	7,5	46,00	20	150	4 340
H52020	KVD EW 55 K	Baruplan Super Schiefer (gyökérálló)	poliészterfátyol	5,2	pala / fólia	7,5	47,00	18	135	5 260
H52030	CU EW 55 K	Baruplan (gyökérálló)	poliészterf.+réz	5,0	homok / fólia	7,5	45,00	18	135	8 460

ÖNTAPADÓ GYÖKÉRÁLLÓ ELASZTOMERBITUMENES LEMEZ ZÖLDTETŐKHÖZ

Cikkszám	Termék	Megnevezés	Hordozó	Vastagság	Felületi bevonat	Tekercs adatok		Kiszérelés		Nettó egységár
				(mm)	felül / alul	Hossz (m)	Súly (kg)	Csomagolás tek./raklap	Mennyiség m ² /raklap	
H55095	KV EW 45 KSK CL	Baruplan KSK (teljes felületen öntapadó)	poliészterfátyol	4,0	homok / leh. fólia	10,0	45,00	18	180	5 120

SZŰRŐ-, ELVÁLASZTÓ- ÉS VÉDŐFÁTYLAK (tűnemezelt, nem szőtt geotextília)

Cikkszám	Termék	Megnevezés	Fajsúly	Vastagság	Tekercs adatok			Kiszérelés		Nettó egységár
			(g/m ²)		Szélesség (m)	Hossz (m)	Súly (kg)	Csomagolás tek./raklap	Mennyiség m ² /raklap	
H94102	PES - SB 150 / 2	Vágottszálú fátyol (200 m ² /tekercs)	150	0,6	2,00	100	30,00	14	2800	370
H94122	PES - SB 200 / 2	Vágottszálú fátyol (200 m ² /tekercs)	200	0,9	2,00	100	40,00	9	1800	440
H94132	PES - SB 300 / 2	Vágottszálú fátyol (200 m ² /tekercs)	300	1,3	2,00	100	60,00	8	1600	620
H94152	PES - SB 500 / 2	Vágottszálú fátyol (100 m ² /tekercs)	500	3,2	2,00	50	50,00	8	800	1 070
H94112	PP - TERMI 150 / 2	Fehér színű, átszűrődásmentes, hőre keményedő fátyol (200 m ² /tek.)	150	0,8	2,00	100	30,00	14	2800	440
H67241	Üvegfátyol	Üvegfátyol elválasztó réteg 120 g/m ² (200 m ² /tek.)			2,00	100		10	2000	400

KIEGÉSZÍTŐ TERMÉKEK

Cikkszám	Termék	Megnevezés	Vastagság	Tekercs adatok		Kiszérelés		Nettó egységár
			(mm)	Szélesség (m)	Hossz (m)	Csomagolás tek./raklap	Mennyiség m ² /raklap	
H90101	PE fólia	Büsscher párafékező PE fólia (220 m ² /tek.) S _d > 100 m	0,22	4,00	55	20	4400	320 Ft/m²
H93101	Jégék	Közetgyapot jégék 10/10/100 cm						1130 Ft/m
HF5180	POLYFIN® SCHINE	Rögzítősin 32 mm x 1,5 mm x 3 m	1,5	32	3	48	576	2020 Ft/m





KIEGÉSZÍTŐK

Áraink az ÁFA-t nem tartalmazzák.

PALAZÚZALÉKOK, GRANULÁTUMOK

Cikkszám	Megnevezés	Zsák	Kiszérelés		Nettó egységár
		Súly (kg)	Csomagolás zsák/raklap	Mennyiség kg/raklap	Ft/kg
H90201	Palazúzalék szürke	25,00	40	1000	320
H90190	Granulátum piros	25,00	40	1000	320
H90192	Granulátum zöld	25,00	40	1000	470
H90189	Granulátum őszbarna	25,00	40	1000	320

OLDÓSZER TARTALMÚ KELLŐSÍTŐK

Hidegen felhasználható anyagok. Anyagszükséglet: kb. 0,2-0,3 l/m²

Cikkszám	Megnevezés	10 liter/kanna		25 liter/kanna		200 liter/hordó	
		45 kanna/raklap (450 l)		24 kanna/raklap (600 l)			
		Cikkszám	Ft/liter	Cikkszám	Ft/liter	Cikkszám	Ft/liter
BV	Büsscherit kellősítő	H70018	1680	H70017	1490	-	-
BVE	Büsscherit kellősítő extra	-	-	H70024	1750	H70023	1680
BVS	Büsscherit kellősítő speed (gyorsan száradó)	-	-	H70025	1680	-	-

Hidegen felhasználható anyagok. Anyagszükséglet: kb. 0,2-0,3 l/m²

SK	Silolack	Bitumenes bevonat. Mezőgazdasági, élelmiszeripari célokra is használható.	H70040	2020	H70041	1740	-	-
----	----------	---	------------------------	------	--------	------	---	---

OLDÓSZERMENTES KELLŐSÍTŐK, EMULZIÓK ÉS KENHETŐ MASSZÁK

környezetbarát, fagyérzékeny

Cikkszám	Megnevezés	25 kg/vödör		30 kg/vödör	
		12 vödör/rkl. (300 kg)		12 vödör/rkl. (360 kg)	
		Cikkszám	Ft/kg	Cikkszám	Ft/kg
HV	Hydrobit kellősítő Anyagszükséglet: kb. 0,3-0,5 kg/m ²	H71031	1430	-	-
HD 1	Hydrobit hidegen kenhető massa, egykomponensű, modifikált. Anyagszükséglet: kb. 5,5-6,0 kg/m ²	H71022	1320	-	-
HD 2	Hydrobit vastagon kenhető massa, kétkomponensű (22 kg emulzió és 8 kg szárazanyag) Anyagszükséglet: szigetelés esetén kb. 6 kg/m ² , hőszigetelő tábla ragasztásakor kb. 1,5 kg/m ²	-	-	H71012	1290

RAGASZTÓ MASSZÁK melegen felhasználhatók

Cikkszám	Megnevezés	Csomagolás		Nettó egységár	
		Kiszérelési egység	Szállítási súly / egység	Ft/kg	
H75012	B 85/25	Bitumen tömb 85/25 EN 13304	kb. 22 kg/tömb	21 tömb (kb. 460 kg) / raklap	1110
H75013	B 105/25	Bitumen tömb 105/25 EN 13304	kb. 22 kg/tömb	21 tömb (kb. 460 kg) / raklap	1150

ADHEZÍV HIDEGRAGASZTÓK

Cikkszám	Megnevezés	Csomagolás		Nettó egységár	
		Kiszérelési egység	Szállítási súly / egység	Ft/db	
H81009	BA K	Büsscher adhezív modifikált hidegragasztó	310 ml/tubus	24 tubus (7440 ml) / karton	4110
H81020	PUR	Büsscher PUR-bázisú tetőragasztó	2,2 kg/fémdoboz	6 fémdoboz (13,2 kg) / karton	9280
H81021	PU-HAB ragasztó	Büsscherit Perdicht®	750 ml/fémdoboz	12 doboz (9000 ml) / karton	3800
H90040	PU-HAB pisztoly	Büsscherit Perdicht PU-hab ragasztó kinyomó pisztoly		1 darab	10020



BV oldószeres kellősítő

25 literes és
10 literes fém kannában



Hydrobit oldószermentes kellősítő

25 literes műanyag vödörben

Áraink az ÁFA-t nem tartalmazzák.



LAPOSTETŐ



KIEGÉSZÍTŐK

SZIGETELÉSVÉDELEM - DRÉNLEMEZEK, FELÜLETSZIVÁRGÓK

Cikkszám	Termék	Megnevezés	Tekercs adatok		Kiszereles		Nettó egységár Ft/m ²	
			Hossz (m)	Súly (kg)	Csomagolás tek./raklap	Mennyiség m ² /raklap		
H94051	GMS 100	Pincefal drénlemez 1,0 x 20 m / 8 mm	20 m ² /tek.	1,00	8	24	480	770
H94052	GMS 150	Pincefal drénlemez 1,5 x 20 m / 8 mm	30 m ² /tek.	1,50	12	12	360	770
H94053	GMS 200	Pincefal drénlemez 2,0 x 20 m / 8 mm	40 m ² /tek.	2,00	16	12	480	770
H94055	GMS 250	Pincefal drénlemez 2,5 x 20 m / 8 mm	50 m ² /tek.	2,50	20	16	800	770

ZÖLDTETŐ - DRÉNLEMEZ

Cikkszám	Termék	Megnevezés	Tekercs adatok		Kiszereles		Nettó egységár Ft/m ²	
			Hossz (m)	Súly (kg)	Csomagolás tek./raklap	Mennyiség m ² /raklap		
H94022	DRAIN 20	Zöldtető perforált drénlemez 2,0 x 20 m / 20 mm	40 m ² /tek.	20,00	36	5	200	3 400

PVC SZIGETELŐ LEMEZEK (BUSSCHERPLAN - TERMÉKEK)

UV-álló, magas repedésáthidaló képességű, szabadon fektetve (leterheléssel) vagy mechanikai rögzítéssel.

Gyökerálló lemezek FLL minősítéssel az EN 13 948 szerint.

Külső tűzzel szembeni minősítése: Broof(t1)

Szín: RAL 7047

Cikkszám	Termék	Megnevezés	Hordozó	Vastagság (mm)	Tekercs adatok		Kiszereles		Nettó egységár Ft/m ²	
					Szélesség (m)	Hossz (m)	Csomagolás tek./raklap	Mennyiség m ² /raklap		
H67857	BUEPL 1500 CX 1,6 * 20m	BUEPL 1500 CX v. szürke	32,0 m ² /tek.	poliészter háló	1,5	1,60	20	23	736	5 940
H67858	BUEPL 1500 CX 2,1 * 20m	BUEPL 1500 CX v. szürke	42,0 m ² /tek.	poliészter háló	1,5	2,10	20	14	588	5 940
H67867	BUEPL 1800 CX 1,6 * 15m	BUEPL 1800 CX v. szürke	24,0 m ² /tek.	poliészter háló	1,8	1,60	15	23	552	7 670
H67866	BUEPL 1800 CX 2,1 * 15m	BUEPL 1800 CX v. szürke	31,5 m ² /tek.	poliészter háló	1,8	2,10	15	14	441	7 670
H67086	BUEPL 1500 CX + FILC	BUEPL 1500 CX + FILC	32,0 m ² /tek.	poliészter háló	1,5	1,60	20	16	512	7 150

PVC SZIGETELŐ LEMEZEK KIEGÉSZÍTŐI (BUSSCHERPLAN - TERMÉKEK)

Cikkszám	Termék	Megnevezés	Hordozó	Vastagság (mm)	Adatok		Kiszereles		Nettó egységár
					Szélesség (m)	Hossz (m)	Csomagolás egys./raklap	Mennyiség egys./raklap	
H67870	BUEPL HOMOGEN CX	Hordozó nélküli PVC csomópont készítéshez	42,0 m ² /tekercs	1,5	2,10	20	14	588 m ²	5830 Ft/m ²
H67871	BUEPL WALK CX	PVC védőlemez járósávhoz (világosszürke)	15,0 m ² /tek.	2,5	0,75	20	24	360 m ²	9360 Ft/m ²
H67645	BUEPL VERB	Fóliabádog tábla, 1x2 m, Szín: RAL 7047		1,2	1,00	2	50	100 m ²	15800 Ft/m ²
H67750	SUCOFIX 1700	SUCOFIX 1700 PVC kontaktragasztó	20 kg/doboz				17	340 kg	8100 Ft/kg
H67751	SUCOCLEAN 1700	SUCOCLEAN 1700 tisztító folyadék	5 l/kanna				10	50 liter	10270 Ft/liter
HF5180	POLYFIN® SCHINE	Rögzítő sín 32 mm x 1,5 mm x 3 m	ld. 15. oldal	1,5	32	3	48	576	2020 Ft/m

Cikkszám	Termék	Megnevezés	Hordozó	Vastagság (mm)	Tekercs adatok		Kiszereles		Nettó egységár
					Szélesség (m)	Hossz (m)	Csomagolás tek./raklap	Mennyiség m ² /raklap	
H90101	PE fólia	Büsscher párafékező PE fólia (220 m ² /tek.)	S _d > 100 m	0,22	4,00	55	20	4400	320 Ft/m ²
H93101	Jégék	Közetgyapot jégék 10/10/100 cm							1130 Ft/m
H67241	Üvegfátyol	Üvegfátyol elválasztó réteg 120 g/m ² (200 m ² /tek.)		2,00	100		10	2000	400 Ft/m ²

BÜSSCHER PVC IPARI TETŐ

Felépítés: **egyenes rétegtrendű lapostető, lejtés 1°-tól 3°-ig**

Fogadó szerkezet: **trapézlemez**

- 5 Vízszigetelés
BÜSSCHERPLAN 1500 CX - PVC lemez
- 4 Elválasztó réteg
PP-TERMI 150/2 hőre keményedő vágottszálú fátyol
- 3 Hőszigetelés
BUEHO EPS-200 hőszigetelés, vagy
PUREN alukasírozott PIR hőszigetelés
- 2 Párazárás
AL E FR KSK Büsscher Aluplan
öntapadó alubetétes elasztomerbitumenes párazároló lemez
- 1 Kellősítés
BÜSSCHERIT BV oldószeres kellősítő

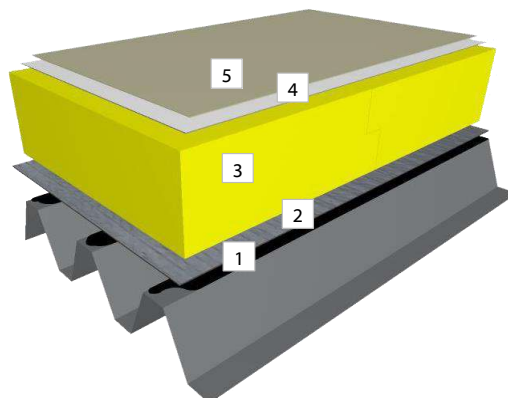



FPO / TPO-PE SZIGETELŐ LEMEZEK

UV-álló, magas repedésáthidaló képességű, szabadon fektetve (leterheléssel) vagy mechanikai rögzítéssel. A lemezek FLL minősítéssel rendelkeznek az EN 13 948 szerint.

Szín: Polyfin 3015 - 3020 RAL 7035; Polyfin Duo 3015 - 3020 RAL 1013

Cikkszám	Termék	Megnevezés	Hordozó	Vastagság	Tekercs adatok		Kiszérelés		Nettó egységár
				(mm)	Szélesség (m)	Hossz (m)	Csomagolás tek./raklap	Mennyiség m ² /raklap	
HF0222	POLYFIN® 3015 *	FPO lemez v.szürke/v.szürke (30 m ² /tek.)	üvegfátyol	1,5	1,50	20	23	690,0	6 050
HF0242	POLYFIN® 3018 *	FPO lemez v.szürke/v.szürke (30 m ² /tek.)	üvegfátyol	1,8	1,50	20	18	540,0	6 770
HF0252	POLYFIN® 3020 *	FPO lemez v.szürke/v.szürke (30 m ² /tek.)	üvegfátyol	2,0	1,50	20	18	540,0	7 470
HF0422	POLYFIN DUO® 3015 *	FPO lemez fehér/fekete (30 m ² /tek.)	üvegfátyol	1,5	1,50	20	23	690,0	6 220
HF0432	POLYFIN DUO® 3018	FPO lemez fehér/fekete (30 m ² /tek.)	üvegfátyol	1,8	1,50	20	18	540,0	6 940
HF0442	POLYFIN DUO® 3020	FPO lemez fehér/fekete (30 m ² /tek.)	üvegfátyol	2,0	1,50	20	18	540,0	7 640
HF0622	POLYFIN DUO® 3015 GS	FPO lemez fehér/fekete (30 m ² /tek.)	poliészterf.+üveg.	1,5	1,50	20	23	690,0	7 060
HF0632	POLYFIN DUO® 3018 GS	FPO lemez fehér/fekete (30 m ² /tek.)	poliészterf.+üveg.	1,8	1,50	20	18	540,0	7 780
HF0642	POLYFIN DUO® 3020 GS	FPO lemez fehér/fekete (30 m ² /tek.)	poliészterf.+üveg.	2,0	1,50	20	18	540,0	8 480
HF0822	POLYFIN® 4015v - filces	FPO lemez v.szürke/filc (30 m ² /tek.)	üvegfátyol	1,5	1,50	15	23	517,5	7 580
HF0842	POLYFIN® 4018v - filces	FPO lemez v.szürke/filc (30 m ² /tek.)	üvegfátyol	1,5	1,50	15	23	517,5	8 290
HF0862	POLYFIN® 4020v - filces	FPO lemez v.szürke/filc (30 m ² /tek.)	üvegfátyol	1,5	1,50	15	18	405,0	9 020

Filces lemezek esetén hosszabb szállítási idővel kell számolni.

A POLYFIN DUO® GS lemezek FM Global minősítéssel rendelkeznek.

*EPS hőszigetelésen csak GV120 alátéttel Broof(t1).

FPO / TPO-PE SZIGETELŐ LEMEZEKHEZ KIEGÉSZÍTŐK

Cikkszám	Termék	Megnevezés	Vastagság	Tekercs adatok		Kiszérelés		Nettó egységár
			(mm)	Szélesség (m)	Hossz (m)	Csomagolás tek./raklap	Mennyiség m ² /raklap	
HF5001	POLYFIN® 1020 h HOMOGEN	Hordozó nélküli FPO lemez fehér/fehér (7,5 m ² /tek.)	2,0	0,50	15			4 600
HF5002	POLYFIN® 1020 h HOMOGEN	Hordozó nélküli FPO lemez v.szürke/v.szürke (7,5 m ² /tek.)	2,0	0,50	15			4 600
HF5003	POLYFIN® 1020 h HOMOGEN	Hordozó nélküli FPO lemez fekete/fekete (7,5 m ² /tek.)	2,0	0,50	15			4 600
HF5140	POLYFIN® WALKWAY	FPO járósáv v. szürke/v. szürke (11,25 m ² /tek.)	2,1	0,75	20			9 960

Cikkszám	Termék	Megnevezés	Vastagság	Tekercs adatok		Kiszérelés		Nettó egységár
			(mm)	Szélesség (m)	Hossz (m)	Csomagolás db./raklap	Mennyiség m ² /raklap	
HF5120	POLYFIN® VERB	FPO fóliabádóg fehér (tábla)	1,4	1,00	2	30	60	17 200
HF5124	POLYFIN® VERB	FPO fóliabádóg fehér (tekercs)	1,4	1,00	30	4	120	17 000
HF5121	POLYFIN® VERB	FPO fóliabádóg világosszürke (tábla)	1,4	1,00	2	30	60	17 200
HF5125	POLYFIN® VERB	FPO fóliabádóg világosszürke (tekercs)	1,4	1,00	30	4	120	17 000
HF5122	POLYFIN® VERB	FPO fóliabádóg fekete (tábla)	1,4	1,00	2	30	60	17 200

Cikkszám	Termék	Megnevezés	Méretek			Kiszérelés		Nettó egységár
			Vastagság (mm)	Szélesség (mm)	Hossz (m)	Kisköteg m/köteg	Nagyköteg m/köteg	
HF5180	POLYFIN® SCHINE	Rögzítősín 32 mm x 1,5 mm x 3 m	1,5	32	3	48	576	2 020



Cikkszám	Termék	Megnevezés	Kiszérelés		Nettó egységár
			Csomagolás kg/kanna	Ft/kg	
HF5160		Polyfin® W Kontaktgrasztó	9		7 000
HF5165		Polyfin® PUR ragasztó	7		6 350

Cikkszám	Termék	Megnevezés	Kiszérelés		Nettó egységár
			Csomagolás m/kanna	Ft/kanna	
HF7010		FPO/TPO - PE hegesztőszinör	100		40 000

Cikkszám	Termék	Megnevezés	Tekercs adatok		Kiszérelés		Nettó egységár
			Szélesség (m)	Hossz (m)	Csomagolás tek./raklap	Mennyiség m ² /raklap	
H67241	Üvegfátyol	Üvegfátyol elválasztó réteg 120 g/m ² (200 m ² /tek.)	2,00	100	10	2000	400

FPO / TPO-PE SZIGETELŐ LEMEZEKHEZ KIEGÉSZÍTŐK

Szín: Polyfin 3015 - 3020 RAL 7035; Polyfin Duo 3015 - 3020 RAL 1013

Cikkszám	Képek	Megnevezés	Kiszérelés	Nettó egységár
			Csomagolás db/csomag	Ft/db
HF5101		PFO külső sarok L=100 mm fehér/fehér	25	1 930
HF5102		PFO külső sarok L=100 mm v. szürke/v. szürke	25	1 930
HF5105		PFO belső sarok L=100 mm fehér/fehér	25	1 640
HF5106		PFO belső sarok L=100 mm v. szürke/v. szürke	25	1 640
HF5110		PFO felülvilágító sarokerősítés NW 80 mm fehér	100	650
HF5111		PFO felülvilágító sarokerősítés NW 80 mm v. szürke	100	650
HF6400		Tetőösszefolyó lombkosárral NW 70 mm fehér	5	11 900
HF6401		Tetőösszefolyó lombkosárral NW 70 mm v. szürke	5	11 900
HF6405		Tetőösszefolyó lombkosárral NW 100 mm fehér	5	12 710
HF6406		Tetőösszefolyó lombkosárral NW 100 mm v. szürke	5	12 710
HF6409		Tetőösszefolyó lombkosárral NW 125 mm fehér	5	14 520
HF6410		Tetőösszefolyó lombkosárral NW 125 mm v. szürke	5	14 520
HF6700		Oldalkifolyó 100 x 65 mm L=500 mm fehér	5	17 040
HF6701		Oldalkifolyó 100 x 65 mm L=500 mm v. szürke	5	17 040
HF6725		Oldalkifolyó DN 75 mm L=490 mm v. szürke	5	22 800
HF6726		Oldalkifolyó DN 110 mm L=490 mm v. szürke	5	23 000
HF6727		Oldalkifolyó DN 125 mm L=490 mm v. szürke	5	26 800
HF6704		Vész-túlfolyó 300 x 100 mm L=500 mm fehér	5	160 000
HF6705		Vész-túlfolyó 300 x 100 mm L=500 mm v. szürke	5	160 000
HF6030		Páraszellőző NW 75 mm fehér	5	10 560
HF6031		Páraszellőző NW 75 mm v. szürke	5	11 080
HF6034		Páraszellőző NW 100 mm fehér	5	11 810
HF6035		Páraszellőző NW 100 mm v. szürke	5	12 300
HF6709		Rendszer szellőztető DN 100 mm v. szürke	1	73 880
HF6713		Rendszer szellőztető DN 150 mm v. szürke	1	102 390
HF6820		Csőátvezetés Type C 16-20 mm fehér	5	9 010
HF6821		Csőátvezetés Type C 16-20 mm v. szürke	5	9 010
HF6830		Csőátvezetés Type CS 8-20 mm fehér	5	7 700
HF6831		Csőátvezetés Type CS 8-20 mm v. szürke	5	7 700
HF6850		Csőátvezetés Type E 40-160 mm fehér	5	10 780
HF6851		Csőátvezetés Type E 40-160 mm v. szürke	5	10 780
HF6860		Csőátvezetés Type G 26 mm fehér	5	11 320
HF6861		Csőátvezetés Type G 26 mm v. szürke	5	11 320
HF6870		Csőátvezetés Type H 34-90 mm fehér	5	10 580
HF6871		Csőátvezetés Type H 34-90 mm v. szürke	5	10 580

BÜSSCHER TPO/FPO IPARI TETŐ

Felépítés:

Fogadó szerkezet:

egyes rétegrendű lapostető, lejtés 1°-tól 3°-ig trapézlemez

- 4 Vízszigetelés
POLYFIN DUO® 3018 - FPO lemez
- 3 Hőszigetelés
PUREN alukasírozott **PIR** hőszigetelés
- 2 Párazárás
AL E FR KSK Büsscher Aluplan
öntapadó alubetétes elasztomerbitumenes párazáró lemez
- 1 Kellősítés
BÜSSCHERIT BV oldószeres kellősítő

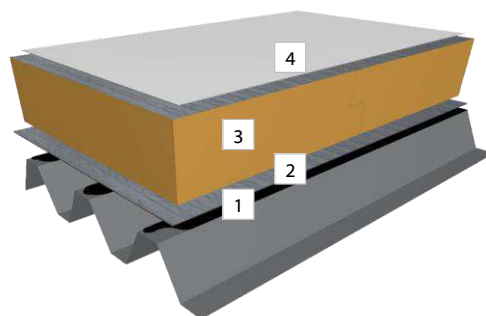



MAGASTETŐ

MAGASTETŐ ALÁTÉTLEMEZEK

MELEGTETŐ (fokozott vízzáró kivitel) - kiszellőztetett

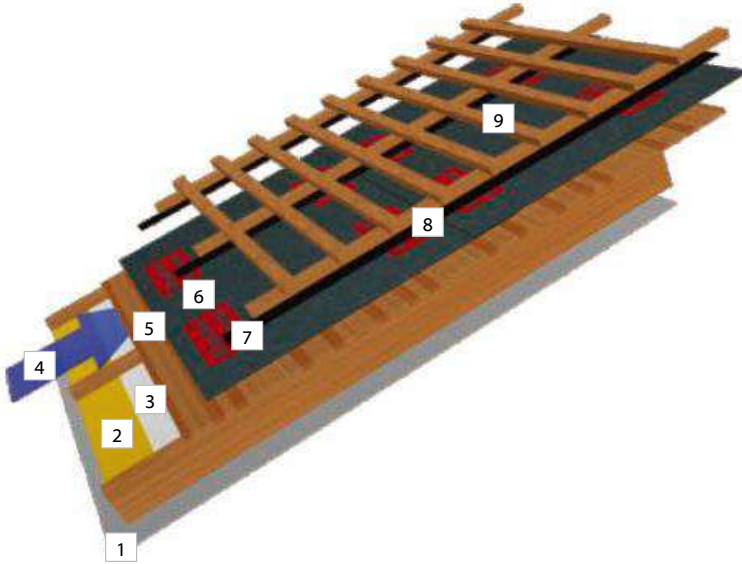

Fontos:

* Gondoskodni kell a deszkázat (építőlemez) borítás megfelelő kiszellőztetéséről.

* A párazáró réteg Sd értéke legalább 10 m legyen és a párazáró lemezek átfedését a megfelelő ragasztószalaggal szükséges lezárni.

Tetőtétegrend (felülről lefelé)

- 9 Lécezés
- 8 Ellenlécezés
- 7 Szegzáró szalag
NB 60 vagy **NB 100**
- 6 **BÜSSCHER** elasztomerbitumenes alátétlemez
ZIB 10 vagy **ZIB 30**
- 5 Deszkázat vagy építőlemez borítás
- 4 Kiszellőztetés
- 3 Szélzárás
DIFUPLAN SK 38
- 2 Hőszigetelés
- 1 Párazárás
BÜSSCHER DIFUTEX 10 Sd. érték 10 m vagy
DIFUTEX CONTROL Sd. érték 2-6 m
Átlapolások leragasztása **DIFUTEX EKB I 60** szalaggal

MAGASTETŐ ALÁTÉTLEMEZEK

MELEGTETŐ (fokozott vízzáró kivitel) - hőszigetelés a szarufa teljes vastagságában

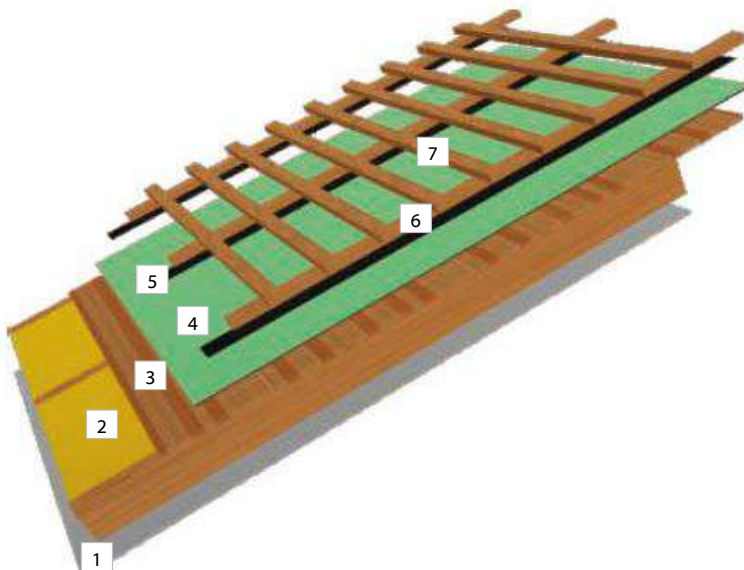

Fontos:

* A diffúzió nyitott alátétlemez Sd értéke < 0,3 m.

* A párazáró réteg Sd értéke legalább 10 m legyen és a párazáró lemezek átfedését a megfelelő ragasztószalaggal szükséges lezárni.

Tetőtétegrend (felülről lefelé)

- 7 Lécezés
- 6 Ellenlécezés
- 5 Szegzáró szalag (pl. **NB 60** vagy **NB 100**)
- 4 **BÜSSCHER** diffúzió nyitott alátétlemez
DIFUPLAN SK 38 vagy **DIFUPLAN 230 SK**
- 3 Deszkázat vagy építőlemez borítás
- 2 Hőszigetelés
Teljesen kitöltve a szarufa magasságában
- 1 Párazárás
DIFUTEX CONTROL Sd. érték 10 m vagy
DIFUTEX CONTROL Sd. érték 2-6 m
Átlapolások leragasztása **DIFUTEX EKB I 60** szalaggal

DIFFÚZIÓZÁRT ELASZTOMERBITUMENES MAGASTETŐ ALÁTÉTLEMEZEK

Hideghajlíthatóság: -25°C

Cikkszám	Termék	Megnevezés	Vastagság (mm)	Felületi bevonat		Tekercs adatok		Kiszérlés		Nettó egységár Ft/m ²
				felül	alul	Hossz (m)	Súly (kg)	Csomagolás tek./raklap	Mennyiség m ² /raklap	
H53037	ZIB 07	10 cm széles öntapadó átfedősávval 700 g/m ²	0,7	fátyol	fátyol	35	24,50	18	630	1 580
H53509	ZIB 10 Classic	öntapadó átfedősáv nélkül 1200 g/m ²	1,2	fátyol	homok	25	30,00	20	500	1 320
H53510	ZIB 10	10 cm széles öntapadó átfedősávval 1200 g/m ²	1,2	fátyol	homok	25	30,00	20	500	1 410
H53515	ZIB 15	10 cm széles öntapadó átfedősávval 1250 g/m ²	1,5	fátyol	homok	20	25,00	22	440	2 480
H53520	ZIB 20	10 cm széles öntapadó átfedősávval 1867 g/m ²	2,0	fátyol	homok	15	28,00	20	300	2 940
H53530	ZIB 30	10 cm széles öntapadó átfedősávval 3300 g/m ²	3,0	fátyol	homok	10	33,00	22	220	3 690

PÁRAFÉKEZŐ ALÁTÉTLEMEZEK

Cikkszám	Termék	Megnevezés	Vastagság (mm)	Felületi bevonat		Tekercs adatok		Kiszérlés		Nettó egységár Ft/m ²
				felül	alul	Hossz (m)	Súly (kg)	Csomagolás tek./raklap	Mennyiség m ² /raklap	
H66310	DIFUTEX 10 (szélesség: 1,5 m)	Párafékező lemez az ÖNORM B3667 szerint	0,6	PP fátyol	fólia	50	9,00	50	3750	450

DIFFÚZIÓ NYITOTT MAGASTETŐ ÉS HOMLOKZATI LEMEZEK, HOMLOKZATI SZÉLZÁRÓ LEMEZEK

Cikkszám	Termék	Megnevezés			Tekercs adatok		Kiszérlés		Nettó egységár Ft/m ²
			Sd érték (m)	Szélesség (m)	Hossz (m)	Súly (kg)	Csomagolás tek./raklap	Mennyiség m ² /raklap	
H66024	Difuplan SK 38	Alátétlemez mindkét oldalán öntapadó akril sávval	0,02	1,5	50	13,00	20	1500	1 210
H66042	Difuplan 230 SK	Fokozott vízzáróságú alátétlemez öntapadó sávokkal	0,14	1,5	50	18,00	20	1500	1 550
H66037	Difuplan ERS 330 SK	Fokozott vízzáróságú alátétlemez	0,14	1,5	40	20,00	20	1200	3 100

KIEGÉSZÍTŐ TERMÉKEK MAGASTETŐHÖZ

Cikkszám	Termék	Megnevezés	Tekercs adatok		Kiszérlés Csomagolás db/karton	Nettó egységár Ft/m
			Szélesség (mm)	Hossz (m)		
H66321	DIFUPLAN EKB A60	Egyoldali ragasztószalag a DIFUPLAN termékekhez kültéri felhasználásra	60	25	10	300
H66050	DIFUPLAN DKB	Kétoldali ragasztószalag a DIFUPLAN termékekhez átfedések ragasztásához	19	50	16	140
H66323	DIFUPLAN SUPERFLEX	Flexibilis butilkaucszuk tömítés bel- és kültérben	50	10	10	890
H66322	DIFUTEX EKB I 60	Egyoldali ragasztószalag a DIFUPLAN termékekhez beltéri felhasználásra	60	25	10	240
H66351	DIFUTEX MA-K	Tömítő massa falazott szerkezet és a DIFUTEX lemezek találkozásához	310 ml/tubus		12	3410 Ft/tubus
H66404	NB 60	Szegzáró tömítő szalag 60 mm széles, egyoldalon öntapadó	60	25	6	260
H66327	NB 80	Szegzáró tömítő szalag 80 mm széles, egyoldalon öntapadó	80	25	4	360
H66405	NB100	Szegzáró tömítő szalag 100 mm széles, egyoldalon öntapadó	100	25	4	420
H66406	NDB 60	Szegzáró tömítő szalag 60 mm széles, kétoldalon öntapadó	60	25	6	330

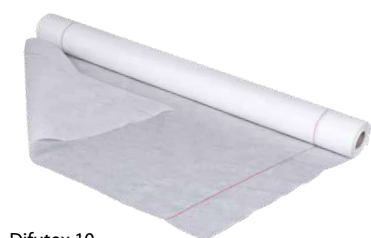

Difutex 10



ZIB 07; ZIB 10; ZIB 15; ZIB 20; ZIB 30



Difuplan 230 SK





EKB I 60



Szegzáró tömítő szalagok



PUREN PIR HŐSZIGETELŐ TÁBLÁK - KÉTOLDALI ALUMÍNÍUM KASÍROZÁSSAL



Büsscher cikkszám	PUREN gyári Cikkszám	Megnevezés	Méret (mm)	Vastagság (mm)	Csomagolás m ² /bála	Nettó egységár Ft/m ²
20 SK PUR FD-L 20 *	102410	 <p>Puren FD-L PIR hőszigetelés egyenes sarokképzéssel</p>	600 x 1200 mm	20	18,00	Árat kérsre adunk ki.
30 SK PUR FD-L 20	102450			30	11,52	
40 SK PUR FD-L 20	102480			40	8,64	
50 SK PUR FD-L 20	120535			50	7,20	
60 SK PUR FD-L 20 *	102562			60	5,76	
80 SK PUR FD-L 20 *	102575			80	4,32	
100 SK PUR FD-L 20	102590			100	3,60	
120 SK PUR FD-L 20	102595			120	2,88	
140 SK PUR FD-L 20 *	102430			140	2,16	
160 SK PUR FD-L 20	102470			160	2,16	
180 SK PUR FD-L 20	102445			180	2,16	
200 SK PUR FD-L 20	102443			200	1,44	
220 SK PUR FD-L 20	102452			220	1,44	
40 LE PUR FD-L 20 *	102482			 <p>Puren FD-L PIR hőszigetelés lépcsős sarokképzéssel</p>	Külméret: 600 x 1200 mm Beépítési méret: 585 x 1185 mm A*-gal jelöltek rendelhetők 600 x 2400 mm méretben	
50 LE PUR FD-L 20 *	102516	50	7,20			
60 LE PUR FD-L 20 *	102540	60	5,76			
80 LE PUR FD-L 20 *	102440	80	4,32			
100 LE PUR FD-L 20 *	102591	100	3,60			
120 LE PUR FD-L 20 *	102596	120	2,88			
140 LE PUR FD-L 20 *	102432	140	2,16			
160 LE PUR FD-L 20 *	102460	160	2,16			
180 LE PUR FD-L 20 *	102447	180	2,16			
200 LE PUR FD-L 20 *	102442	200	1,44			
220 LE PUR FD-L 20	102451	220	1,44			

PUREN PIR HŐSZIGETELŐ TÁBLÁK - KÉTOLDALI DIFFÚZIÓNYITOTT ÁSVÁNYFÁTYOL KASÍROZÁSSAL

Büsscher cikkszám	PUREN gyári Cikkszám	Megnevezés	Méret (mm)	Vastagság (mm)	Csomagolás m ² /bála	Nettó egységár Ft/m ²
20 SK PUR MV 20 *	102820	 <p>Puren MV PIR hőszigetelés egyenes sarokképzéssel</p>	600 x 1200 mm	20	18,00	Árat kérsre adunk ki.
30 SK PUR MV 20 *	102830			30	11,52	
40 SK PUR MV 20 *	102850			40	8,64	
50 SK PUR MV 20 *	102870			50	7,20	
60 SK PUR MV 20 *	102890			60	5,76	
80 SK PUR MV 20 *	102920			80	4,32	
100 SK PUR MV 20 *	102960			100	3,60	
120 SK PUR MV 20 *	102990			120	2,88	
140 SK PUR MV 20 *	103030			140	2,16	
160 SK PUR MV 20 *	103016			160	2,16	
180 SK PUR MV 20 *	103016			180	2,16	
200 SK PUR MV 20 *	103019			200	1,44	
220 SK PUR MV 20	103054			220	1,44	
40 LE PUR MV 20	102860			 <p>Puren MV PIR hőszigetelés lépcsős sarokképzéssel</p>	Külméret: 600 x 1200 mm Beépítési méret: 585 x 1185 mm A*-gal jelöltek rendelhetők 600 x 2400 mm méretben	
50 LE PUR MV 20 *	102860	50	7,2			
60 LE PUR MV 20 *	102880	60	5,76			
80 LE PUR MV 20 *	102910	80	4,32			
100 LE PUR MV 20 *	102950	100	3,6			
120 LE PUR MV 20 *	102980	120	2,88			
140 LE PUR MV 20 *	103020	140	2,16			
160 LE PUR MV 20 *	103035	160	2,16			
180 LE PUR MV 20 *	103015	180	2,16			
200 LE PUR MV 20	103018	200	1,44			
220 LE PUR MV 20	103055	220	1,44			

Büsscher cikkszám	PUREN gyári Cikkszám	Megnevezés	Méret (mm)	Vastagság (mm)	Csomagolás m ² /bála	Nettó egységár Ft/m ³
PUR-LEJTÉS		PIR lejtésképzés változó vastagságú elemekkel				Kérésre

BÜSSCHER EPS HŐSZIGETELŐ TÁBLÁK

Gyári Cikkszám	Megnevezés	Méret (mm)	Vastagság (mm)	Csomagolás m ² /bála	Nettó egységár Ft/m ²
TD-EPS 100-020	 EPS 100	1000 x 500	20	12,0	Árat kérsre adunk ki.
TD-EPS 100-030			30	8,0	
TD-EPS 100-040			40	6,0	
TD-EPS 100-050			50	5,0	
TD-EPS 100-060			60	4,0	
TD-EPS 100-080			80	3,0	
TD-EPS 100-100			100	2,5	
TD-EPS 100-120			120	2,0	
TD-EPS 100-140			140	1,5	
TD-EPS 100-150			150	1,5	
TD-EPS 100-160			160	1,5	
TD-EPS 100-180			180	1,0	
TD-EPS 100-200			200	1,0	
Gyári Cikkszám			Megnevezés	Méret (mm)	
TD-EPS 150-020	 EPS 150	1000 x 500	20	12,0	Árat kérsre adunk ki.
TD-EPS 150-030			30	8,0	
TD-EPS 150-040			40	6,0	
TD-EPS 150-050			50	5,0	
TD-EPS 150-060			60	4,0	
TD-EPS 150-080			80	3,0	
TD-EPS 150-100			100	2,5	
TD-EPS 150-120			120	2,0	
TD-EPS 150-140			140	1,5	
TD-EPS 150-150			150	1,5	
TD-EPS 150-160			160	1,5	
TD-EPS 150-180			180	1,0	
TD-EPS 150-200			200	1,0	
Gyári Cikkszám			Megnevezés	Méret (mm)	
TD-EPS 200-020	 EPS 200	1000 x 500	20	12,0	Árat kérsre adunk ki.
TD-EPS 200-030			30	8,0	
TD-EPS 200-040			40	6,0	
TD-EPS 200-050			50	5,0	
TD-EPS 200-060			60	4,0	
TD-EPS 200-080			80	3,0	
TD-EPS 200-100			100	2,5	
TD-EPS 200-120			120	2,0	
TD-EPS 200-140			140	1,5	
TD-EPS 200-150			150	1,5	
TD-EPS 200-160			160	1,5	
TD-EPS 200-180			180	1,0	
TD-EPS 200-200			200	1,0	

BÜSSCHER EPS HŐSZIGETELŐ TÁBLÁK - LEJTÉSKÉPZÉS

Gyári Cikkszám	Megnevezés	Méret (mm)	Vastagság (mm)	Csomagolás m ² /bála	Nettó egységár Ft/m ²
TD-EPS LK-100	EPS lejtésképzés (EPS 100)		-	-	Árat kérsre adunk ki.
TD-EPS LK-150	EPS lejtésképzés (EPS 150)		-	-	

A lejtésképzés megtervezéséhez a tető alaprajzára, jellemző metszeteire van szükség.

BÜSSCHER EPS HŐSZIGETELŐ RAGASZTÓ

Gyári Cikkszám	Megnevezés	Csomagolás m ² /bála	Nettó egységár Ft/m ³
SOUDAL EASY 750 K	Soudal Soudabond Easy, kézi 750 ml	12	Árat kérsre adunk ki.
SOUDAL EASY 750 P	Soudal Soudabond Easy, pisztolyos 750 ml	12	



KIEGÉSZÍTŐK



Áraink az ÁFA-t nem tartalmazzák.



NORMÁL TETŐÖSSZEFOLYÓ BITUMENES LEMEZHEZ

Gyári Cikkszám		Megnevezés	Külső átmérő (mm)	Hosszúság (mm)	Nettó egységár Ft/db
Art. 150	 <p>Art. 116.1</p>	Tetőösszefolyó	Ø 50	250	3 610
Art. 13		Tetőösszefolyó	Ø 75	250	5 500
Art. 10		Tetőösszefolyó	Ø 80	250	5 120
Art. 14		Tetőösszefolyó	Ø 90	250	5 860
Art. 11		Tetőösszefolyó	Ø 100	250	5 720
Art. 16		Tetőösszefolyó	Ø 110	250	6 230
Art. 12		Tetőösszefolyó	Ø 125	250	6 230
Art. 17		Tetőösszefolyó	Ø 140	250	8 580
Art. 112		Tetőösszefolyó	Ø 160	250	9 720



HOSSZÍTOTT TETŐÖSSZEFOLYÓ BITUMENES LEMEZHEZ

Gyári Cikkszám		Megnevezés	Külső átmérő (mm)	Hosszúság (mm)	Nettó egységár Ft/db
Art. 101		Tetőösszefolyó	Ø 80	485	10 000
Art. 102		Tetőösszefolyó	Ø 100	485	11 150
Art. 103		Tetőösszefolyó	Ø 125	485	12 810
Art. 104		Tetőösszefolyó	Ø 140	485	13 610



LOMBKOSARAK BITUMENES ÉS PVC TETŐÖSSZEFOLYÓKHOZ

Gyári Cikkszám		Megnevezés	Nettó egységár Ft/db
Art. 25	  	Flexibilis lombkosár Ø 60-110 mm átmérőjű lefolyóhoz	1 080
Art. 26		Flexibilis lombkosár Ø 75-125 mm átmérőjű lefolyóhoz	1 180
Art. 82		Perforált alátétgyűrű az Art. 24-hez Ø 60-160 mm	720
Art. 24		Fix lombkosár Ø 60-160 mm átmérőjű lefolyóhoz	2 150
Art. 24.2		Fix lombkosár Ø 60-200 mm átmérőjű lefolyóhoz	2 390
Art. 24.1		Tartóelem az Art. 24-hez és a 24.2-höz / "propeller" Ø 60-200 mm	920

NORMÁL TETŐÖSSZEFOLYÓK ÉS IDOMOK PVC LEMEZHEZ

Gyári Cikkszám		Megnevezés	Külső átmérő (mm)	Hosszúság (mm)	Nettó egységár Ft/db
Art. 1.2		Tetőösszefolyó	Ø 60	250	3 840
Art. 13.1		Tetőösszefolyó	Ø 75	250	5 500
Art. 21		Tetőösszefolyó	Ø 80	250	5 120
Art. 14A		Tetőösszefolyó	Ø 90	250	5 620
Art. 22		Tetőösszefolyó	Ø 100	250	5 720
Art. 16.1		Tetőösszefolyó	Ø 110	250	6 210
Art. 23		Tetőösszefolyó	Ø 125	250	6 340
Art. 17A		Tetőösszefolyó	Ø 140	250	8 580
Art. 112A		Tetőösszefolyó	Ø 160	250	9 720
Art. 116		 <p>Art. 116</p>	PVC pozitív sarokidom, oldalméret 97 mm		
Art. 115	 <p>Art. 115</p>	PVC negatív sarokidom, oldalméret 100 mm			460

OLDALKIFOLYÓK BITUMENES LEMEZHEZ ÉS PVC LEMEZHEZ

Gyári Cikkszám		Megnevezés	Külső átmérő (mm)	Hosszúság (mm)	Nettó egységár Ft/db
Art. 39.2		90°-os oldalkifolyó bitumenes lemezhez	100x100 - 90°	500	6 230
Art. 39.2A		90°-os oldalkifolyó PVC lemezhez	100x100 - 90° (PVC)	500	9 060
Art. 40		Átmeneti könyök idom 100x100-ból ø 80-ra			2 190
Art. 41		Átmeneti könyök idom 100x100-ból ø 100-ra			2 190
Art. 42		Átmeneti könyök idom 100x100-ból 100x100-ra			2 190
Art. 43		Átalakító / szűkítő idom 100x100-ból ø 100-ra			3 210
Art. 45		90°-os oldalkifolyó bitumenes lemezhez	65x100 - 90°	500	6 440
Art. 46		Átmeneti könyök idom 65x100-ból ø 80-ra			2 190
Art. 47		Átmeneti könyök idom 65x100-ból ø 100-ra			2 190
Art. 304		90°-os oldalkifolyó bitumenes lemezhez	Ø 63 - 90°	500	10 940
Art. 304A		90°-os oldalkifolyó PVC lemezhez	Ø 63 - 90°	500	13 120
Art. 305		90°-os oldalkifolyó bitumenes lemezhez	Ø 75 - 90°	500	12 210
Art. 305A		90°-os oldalkifolyó PVC lemezhez	Ø 75 - 90°	500	14 670
Art. 307		90°-os oldalkifolyó bitumenes lemezhez	Ø 80 - 90°	500	12 580
Art. 307A		90°-os oldalkifolyó PVC lemezhez	Ø 80 - 90°	500	15 100
Art. 310		90°-os oldalkifolyó bitumenes lemezhez	Ø 100 - 90°	500	13 250
Art. 310A		90°-os oldalkifolyó PVC lemezhez	Ø 100 - 90°	500	15 900
Art. 311		90°-os oldalkifolyó bitumenes lemezhez	Ø 110 - 90°	500	12 570
Art. 311A		90°-os oldalkifolyó PVC lemezhez	Ø 110 - 90°	500	15 080
Art. 312	90°-os oldalkifolyó bitumenes lemezhez	Ø 125 - 90°	500	13 260	
Art. 312A	90°-os oldalkifolyó PVC lemezhez	Ø 125 - 90°	500	16 200	

PÁRASZELLŐZŐK

Gyári Cikkszám		Megnevezés	Külső átmérő (mm)	Hosszúság (mm)	Nettó egységár Ft/db
M-PR		Magyar páraszellőző kupakkal (bit. lemezhez)	Ø 75	200	840
Art. 49.1		Páraszellőző bitumenes lemezhez	Ø 110	325	8 740
Art. 49.9		Páraszellőző bitumenes lemezhez	Ø 110	500	12 280
Art. 50		PVC (négyzetes talpú, fehér)	Ø 75	200	5 400
Art. 49.3		PVC (kerek talpú, fehér)	Ø 110	325	8 740

CSATORNASZELLŐZŐK, CSÓÁTTÖRÉSEK BITUMENES LEMEZHEZ

Gyári Cikkszám		Megnevezés	Nettó egységár Ft/db
Art. 58		ø 80-125mm-es csatlakozó alsó tag flexi gallérral csóáttöréshez	3 640
Art. 113		ø 34-90 mm-es csatlakozó alsó tag flexi gallérral csóáttöréshez	3 860
Art. 114		ø 75-125mm-es csatlakozó alsó tag flexi gallérral csóáttöréshez	4 610
Art. 138		ø 20-50 mm-es csatlakozó alsó tag csóáttöréshez	1 210

CSATORNASZELLŐZŐK, CSÓÁTTÖRÉSEK PVC LEMEZHEZ

Gyári Cikkszám		Megnevezés	Nettó egységár Ft/db
Art. 59		ø 80-125mm-es PVC csatlakozó alsó tag flexi gallérral csóáttöréshez	4 660
Art. 114.1		ø 75-125mm-es PVC csatlakozó alsó tag flexi gallérral	5 900
Art. 139		ø 20-50 mm-es PVC csatlakozó alsó tag csóáttöréshez	1 550



KIEGÉSZÍTŐK

Áraink az ÁFA-t nem tartalmazzák.

GRÜN - PB TARTOZÉKOK

Gyári Cikkszám	Megnevezés	Súly kg	Nettó egységár Ft/db
15070000	5 m-es nagynyomású cső (4 bar) középnyomás szabályozóval és törésgátlóval	1,40	76 280
15080000	10 m-es nagynyomású cső (4 bar) középnyomás szabályozóval és törésgátlóval	2,30	100 050
15260000	5 m-es nagynyomású cső mindkét végén 3/8" balos csatlakozóval	1,00	46 630
15270000	10 m-es nagynyomású cső mindkét végén 3/8" balos csatlakozóval	2,00	67 070
15540000	csőtoldó 3/8"	0,03	18 680

GRÜN - TITAN PB GÁZÉGŐK

Gyári Cikkszám	Megnevezés	Teljesítmény kW	Átmérő mm	Hossz mm	Súly kg	Nettó egységár Ft/db
01280000	Titan nagy teljesítményű gázégő TS 65	120,0	65	800	0,80	97 720
01281200	Titan nagy teljesítményű gázégő TS 65	120,0	65	900	0,84	101 760
01281300	Titan nagy teljesítményű gázégő TS 65	120,0	65	1 000	0,85	105 260
01290000	Titan univerzális gázégő TM 55	72,0	55	800	0,70	96 570
01291300	Titan univerzális gázégő TM 55	72,0	55	1 000	0,83	101 200
01300000	Titan kicsi gázégő TA 55	72,0	55	400	0,60	94 820
01400000	Titan kicsi gázégő TK 35	18,0	35	400	0,50	93 680

GRÜN - PB ROZSDAMENTES GÁZÉGŐK

Gyári Cikkszám	Megnevezés	Teljesítmény kW	Átmérő mm	Hossz mm	Súly kg	Nettó egységár Ft/db
Standard gázégő						
01070000	S 45/400 mm	44,6	45	400	0,60	62 620
01080000	S 45/500 mm	44,6	45	500	0,70	63 090
01090000	S 45/800 mm	44,6	45	800	0,80	66 950
Univerzális gázégő						
01100000	U 55/400 mm	72,2	55	400	0,90	65 110
01110000	U 55/500 mm	72,2	55	500	1,00	65 390
01120000	U 55/800 mm	72,2	55	800	1,10	68 160
01120001	U 55/900 mm	72,2	55	900	1,12	68 160
01120002	U 55/1000 mm	72,2	55	1 000	1,14	68 160
Nagy teljesítményű gázégő						
01130000	ST 65/400 mm	119,4	65	400	0,90	67 310
01140000	ST 65/500 mm	119,4	65	500	1,00	68 160
01150000	ST 65/800 mm	119,4	65	800	1,20	71 650
01150001	ST 65/900 mm	119,4	65	900	1,22	71 650
01150002	ST 65/1000 mm	119,4	65	1 000	1,24	71 650
Többfejes gázégő						
01330000	7 fejes V7/45/1200 mm, kerek gázégősor lángterelő nélkül Szélesség: 930 mm	177,8	7 x 45		7,00	505 220
01340000	7 fejes V7/45/1200 mm, kerek gázégősor lángterelővel Szélesség: 930 mm	177,8	7 x 45		10,90	634 420

GRÜN - NYOMÓHENGEREK



Gyári Cikkszám	Megnevezés	Szélesség mm	Hossz mm	Súly kg	Nettó egységár Ft/db
03290000	Szilikonos nyomóhenger	80	115	2	178 640
03500000	Szilikonos nyomóhenger	80	155	9	208 000
15900000	Szilikonos nyomóhenger 45 mm-es kézi	45			54 280

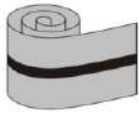

FLEXJOINT FUGASZALAG 20, 40, 75 VAGY 125 MM-ES

	Cikkszám	Megnevezés	Nettó egységár	
			egység	Ft/m
	H90300	Flexjoint EP 20, dilatációs szalag 20 mm hézagszélességig	m	47 630
	H90301	Flexjoint EP 40, dilatációs szalag 40 mm hézagszélességig	m	90 670
	H90302	Flexjoint EP 75, dilatációs szalag 75 mm hézagszélességig	m	133 740
	H90303	Flexjoint EP 125, dilatációs szalag 125 mm hézagszélességig	m	206 150

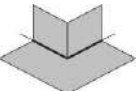
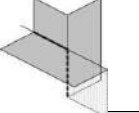
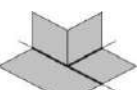
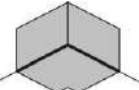
FLEXJOINT KIEGÉSZÍTŐ ELEMÉK 3 IRÁNYÚ DILATÁCIÓHOZ

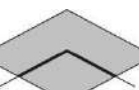
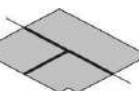
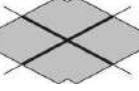
	Cikkszám	Megnevezés	Nettó egységár	
			egység	Ft/m
	H90310	Külső sarok Typ 20, tetszőleges méretben	db	176 140
	H90311	Külső sarok Typ 40, tetszőleges méretben	db	178 750
	H90320	Speciális külső sarok "Kialakítás A2" Typ 20	db	256 380
	H90321	Speciális külső sarok "Kialakítás A2" Typ 40	db	261 610
	H90330	Külső sarok 3 irányú, Typ 20	db	284 440
	H90331	Külső sarok 3 irányú, Typ 40	db	290 960
	H90340	Belső sarok Typ 20, tetszőleges méretben	db	176 140
	H90341	Belső sarok Typ 40, tetszőleges méretben	db	178 750
	H90350	Külső sarok 3 irányú Typ 20, tetszőleges méretben	db	284 440
	H90351	Külső sarok 3 irányú Typ 40, tetszőleges méretben	db	290 960
	H90360	Sarok Typ 20, tetszőleges méretben	db	86 120
	H90361	Sarok Typ 40, tetszőleges méretben	db	87 430
	H90370	T-idom Typ 20	db	243 330
	H90371	T-idom Typ 40	db	247 250
	H90380	Keresztidom Typ 20	db	296 820
	H90381	Keresztidom Typ 40	db	303 350
	H90390	Végelem Typ 20	db	66 540
	H90391	Végelem Typ 40	db	67 850
	H90401	Síkomet ragasztó	db	23 470
	H90402	Szalag vulkanizálás	m	74 530
	További forma elemek Typ 75 / Typ 125		db	kérésre
	Helyszíni vulkanizálás		Egyedi megrendelésre	

Megjegyzés: A fugaszalagok hosszát a tengelyek metszésétől mérjük, az egyéb elemeket többletként számítjuk.

REFERENCIÁK



M86 hídszigetelés HÍD-2 rendszerrel



M35 hídszigetelés HÍD-2 rendszerrel



Haladás Sportcentrum, Szombathely



Haladás Sportcentrum, Szombathely



Lakóépület, Mórahalom



Lakóépület, Veszprém



REFERENCIÁK



Petz Aladár kórház, Győr



Petz Aladár kórház, Győr



Apartmentház pincészigetelése, Sárvár



Apartmentház pincészigetelése, Sárvár



Pálinkafőzde, Somlóvásárhely



Pálinkafőzde, Somlóvásárhely



Ingyenes szállítás 3 raklaptól Magyarország területén.
Raklaphasználati díj: 2 000 Ft/db + ÁFA

Egyedi termék gyártása
4 000 m² felett.

1 000 m² mennyiség felett érdeklődjön
egyedi árainkról.

Műszaki adatokat és felhasználási javaslatokat keresse a Büsscher & Hoffmann Kft. további kapcsolódó kiadványaiban.
Minden bitumenes lemez terméket 2014.01.01-től egyutas raklapon, zsugorfóliás csomagolással szállítjuk.

Általános szerződési feltételek (ÁSZF)

Hatályos: 2022. augusztus 01-től.

Jelen ÁSZF rendelkezéseit a **Fővárosi Törvényszék** Cégbíróságánál **Cg.01-09-954238** cégjegyzékszámom bejegyzett **Büsscher & Hoffmann Kft.** 1082 Budapest, Futó u. 35-37. V. em. 532. alatti székhelyű cég, mint Szállító által forgalmazott árukra és e körben a Szállító és a Megrendelő között létrejövő valamennyi szerződéses jogviszonyra alkalmazni kell.

Jelen ÁSZF rendelkezéseitől kizárólag Szállító és Megrendelő írásban megkötött külön megállapodása alapján lehet eltérni.

I.

A szállítási szerződés létrejötte

1. A Megrendelő a megrendelést e-mail útján a Megrendelőlap megfelelő kitöltésével a kért szállítási határidő előtt legalább 8 nappal köteles eljuttatni a Szállítóknak.
 - 1.1. A Megrendelőlap kitöltésével a megrendelésnek minimálisan az alábbi adatokat kell tartalmaznia:
 - 1.1.1. A Megrendelő megnevezését, cégjegyzékszámát, elérhetőségét (telefonszám, e-mail cím)
 - 1.1.2. A megrendelt áru adatait (megnevezése, mennyisége, cikkszám)
 - 1.1.3. A teljesítés helyét (Szállító telephelye, megrendelő telephelye, egyéb helyszín)
 - 1.1.4. A teljesítés elvárt időpontját
 - 1.1.5. A fuvarozás módját
 - amennyiben a fuvarozást a Megrendelő saját fuvarszökezzel végzi, vagy azzal fuvarozót bíz meg, akkor az áru átvételére jogosult személy nevét, lakcímét, személyi igazolványának számát és elérhetőségét, továbbá a fuvarszökezzel adatait (típus, rendszám) és az átvétel várható időpontját
 - amennyiben a fuvarozás a Szállító fuvarszökezzel vagy általa megbízott fuvarozóval történik, az áru átvételére jogosult személy pontos adatait (név, cím, személyi igazolvány száma, elérhetősége)
 - a fuvarozás során felmerülő speciális elvárásokat (méret vagy súlykorlátozás, behajtási engedély szükségessége, daruzható fuvarszökezz stb.).
2. A megrendelést a Szállító 5 munkanapon belül köteles írásban visszaigazolni a Megrendelő részére.
 - 2.1. Amennyiben a Szállító a Megrendelést 5 munkanapon belül nem igazolja vissza a Megrendelő részére, akkor a megrendelés visszautasítottnak tekintendő és a Szállítási szerződés a felek között nem jön létre.
 - 2.2. Amennyiben a Szállító a megrendelés visszaigazolásában a megrendelésben szereplő paraméterektől eltérő adatokkal igazolja vissza a megrendelést, akkor ez a részéről adott ajánlatnak tekintendő és a Szállítási szerződés a Megrendelő írásos visszaigazolásával jön létre. Amennyiben az ajánlatot a Megrendelő 5 munkanapon belül nem igazolja vissza, az ajánlat visszautasítottnak tekintendő.
3. A megrendelés visszaigazolásával létrejövő Szállítási szerződés bontó feltételei a következők:
 - 3.1. ha a Megrendelő a megrendelését a szállítási határidő előtt legalább 2 munkanappal írásban visszavonja (a Szállítási Szerződést felmondja),
 - 3.2. ha a Szállító a szállítási határidő előtt legalább 2 munkanappal írásban jelzi a Megrendelőnek, hogy a megrendelt árut valamilyen okból nem tudja biztosítani,
 - 3.3. ha a megrendelés szerint a fuvarozás a Megrendelő által biztosított fuvarszökezzel történne, de a fuvarozó az áru átvétele céljából a Szállító telephelyén a visszaigazolt megrendelés szerinti időpontot követő 3 munkanapon belül nem jelenik meg,
 - 3.4. ha a megrendelés szerint a fuvarozás a Szállító által biztosított fuvarszökezzel történne, de a teljesítés azért hiúsul meg, mert a Megrendelő nem biztosítja a teljesítés feltételeit illetve a teljesítés helyszínén és időpontjában a megrendelésben írt, átvételre jogosult személy jelenlétét.
4. A Szállító prospektusaiban, reklámjaiban vagy egyéb kiadványaiban közölt, árukra vonatkozó rajzok, ábrák, méretek, súlyok, teljesítmény vagy egyéb adatok csak tájékoztató jellegűek.
5. Az áruk árát a megrendelés visszaigazolását követően a Szállító jogosult egyoldalúan módosítani az alábbi esetekben:
 - 5.1. jogszabály vagy hatósági rendelkezés azt indokoltá teszi,
 - 5.2. ha az alapanyagárak vagy a Szállító tevékenységének egyéb költségei több mint 5 %-kal emelkednek.
 - 5.3. a szerződéskötés és a teljesítés időpontja között legalább 30 nap eltelt és a teljesítés időpontjában a Magyar Nemzeti Bank EUR devizaárfolyama a megrendelés visszaigazolásának napján érvényes EUR árfolyamhoz képest 5 %-ot meghaladóan eltér.
6. A Szállító 5.3. pontban írt árváltoztatása esetén a Megrendelő jogosult jelen szerződéstől elállni anélkül, hogy Szállítóval szemben kártérítési igényt érvényesíthetne.
7. Fizetési késedelem esetén a Megrendelő a számla esedékességének időpontjában érvényes jegybanki alapkamat kétszeresének megfelelő összegű késedelmi kamat fizetésére köteles.

II.

A megrendelés teljesítése

1. A megrendelés teljesítésére a Szállító telephelyén, a Megrendelő telephelyén vagy a Megrendelő által megjelölt helyszínen kerülhet sor.
 - 1.1. Ha a megrendelés szerint a teljesítés helye a Szállító telephelye, akkor a Szállító az árut a Megrendelőnek vagy az általa megnevezett fuvarozónak a fuvarszökezzel felrakva adja át. Az átadás-átvétel a szállítólevélnek a Megrendelő vagy a fuvarozója általi aláírásával történik.
 - 1.2. Ha a megrendelés szerint a teljesítés helye a Megrendelő telephelye vagy az általa megjelölt helyszín, akkor az átadás-átvétel a szállítólevélnek a Megrendelő által a megrendelésben megjelölt személy általi aláírásával történik.
 - 1.2.1. Amennyiben a Megrendelő az 1.2. pontban írt átadás-átvétel során a teljesítés helyszínén és időpontjában nem biztosítja a megrendelésben írt, átvételre jogosult személy jelenlétét, akkor a Szállító vagy fuvarozója 1 óráig várakozást követően jogosult az árut a Szállító telephelyére visszaszállítani és a felmerült költségeket a Megrendelőnek leszámlázni.
2. A Szállító vállalja, hogy 3 vagy annál több szabványos EUR vagy EUR méretű egyutas raklapon meghaladó mennyiségű áru megrendelése esetén a megrendelt árut Magyarország területén a megrendelésben megjelölt helyszínre ingyenesen leszállítja.
 - 2.1. 3 raklap alatti mennyiség esetén a fuvarozás – amennyiben a fuvarozás költségeiről a felek a teljesítést megelőzően ettől eltérően írásban nem állapodnak meg – a Megrendelő költségére történik.
3. A teljesítés helyszínén történő várakozás 1 óráig ingyenes, azt meghaladó időtartam esetén költségtérítés ellenében lehetséges.
4. Ha a fuvarozás a Megrendelő által biztosított fuvarszökezzel történik, a fuvarszökezzet a Megrendelő a megadott szállítási napon olyan időben köteles előállítani, hogy a Szállító nyitvatartási idején belül elegendő idő legyen az áru berakodására.

Ingyenes szállítás 3 raklaptól Magyarország területén.
Raklaphasználati díj: 2 000 Ft/db + ÁFA

Egyedi termék gyártása
4 000 m² felett.

1 000 m² mennyiség felett érdeklődjön
egyedi árainkról.

Műszaki adatokat és felhasználási javaslatokat keresse a Büsscher & Hoffmann Kft. további kapcsolódó kiadványaiban.
Minden bitumenes lemez terméket 2014.01.01-től egyutas raklapon, zsugorfóliás csomagolással szállítjuk.

5. A teljesítés raklapon, a Szállító által összeállított, un. bontatlan csomagolásban történik. A raklapnyi mennyiség alatti rendelési tételek esetén az áru nettó értékére vonatkoztatott 2 %-os mértékű kezelési felár felszámítására kerülhet sor.
- 5.1. A Szállító raklaphasználati díjat számít fel EUR és egyutas raklapok esetében is, amely a számlában a termékekkel együtt kerül kiszámlázásra. A raklap árát a mindekor érvényes árlista tartalmazza.
6. A teljesítési helyen történő lerakodás helyszínének megfelelőségéért a Megrendelő felel. A lerakodás a Megrendelő feladata és költsége. Ha a Megrendelő nem biztosít a lerakodásra megfelelő helyszínt vagy a raklapok mozgatásához szükséges megfelelő eszközt (targoncát, darut), akkor a Szállító vagy fuvarozója jogosult az árut a Szállító telephelyére visszaszállítani és a felmerült költségeket a Megrendelőnek leszámlázni.
- 6.1. Ha a teljesítés helyére történő behajtáshoz engedélyre van szükség, akkor azt a Megrendelő köteles biztosítani.
7. A kárveszély az átadás-átvétellel (a szállítólevél aláírásával) száll át a Megrendelőre.
8. A Szállító a megrendelés teljesítését megtagadhatja, ha a megrendelés teljesítése esetén a Megrendelőnek a Szállítási Keretszerződés 6. pontjában írt Tolerált Tartozást (bruttó lejárt és nem lejárt kintlévőség összessége, azaz Hitelkeret) meghaladó mértékű tartozása keletkezne a Szállító felé.
9. A Megrendelő tudomásul veszi, hogy a Szállító a nagykereskedelmi tevékenysége körében az áru külföldi gyártótól szerzi be, ezért a teljesítési határidőt érintő esetleges késedelméért nem terheli felelősség, amennyiben az a beszállítója késedelmére vezethető vissza.
10. A Megrendelő köteles az árut az átvételt megelőzően megvizsgálni és az esetleges mennyiségi vagy minőségi kifogásait a szállítólevélben írásban rögzíteni. Hiány vagy minőségi kifogás esetén a Megrendelő a szállítólevélben történt rögzítésen kívül az átadás-átvételt köteles pontos, a fuvarozó által is aláírt jegyzőkönyvet felvenni, fotódokumentációt készíteni és a szállítólevél másolatával együtt az átvételt követő első munkanapon a Szállító részére megküldeni. Amennyiben Megrendelő ezt elmulasztja, a mennyiségi hiányért, minőségi hibáért, illetve kárért a Szállító nem felel.
- 10.1. Az átvételt követően a Szállító mennyiségi kifogást nem fogad el.
- 10.2. A Megrendelő az átadást követő 8 napon belül jogosult arra, hogy a Szállítóval írásban közölje az áruval kapcsolatos, az átvételkor nem észlelt minőségi kifogásait. A Megrendelő ezt követően minőségi kifogást csak akkor jogosult jelezni a Szállító felé, ha az az átadást követő 8 napon belül nem volt felismerhető (rejtett hiba). Rejtett hiba esetén a Megrendelő a hiba felismerésétől számított 8 napon belül köteles kifogásait közölni.
- 10.2.1. A 10.2. pontban írtak szerint jelzett minőségi kifogás esetén a Szállító köteles a kifogást kivizsgálni és a kifogás indokoltsága esetén az áru kicserélni vagy árengedményt adni. A Szállító mennyiségi hiány és minőségi hiba következtében fennálló kártérítési felelőssége a közvetett károkra és elmaradt hasznokra nem terjed ki.
- 10.2.2. Értékcsökkenet/leértékelt (sérült) áru vásárlása esetén Megrendelő minőségi kifogással nem élhet. Ilyen árukra a Szállító a felelősségét a jogszabályok által lehetővé tett legteljesebb mértékben kizárja azzal, hogy a felelősség kizárásának ellentételezése az adott árengedmény mértékével egyező.
11. A Megrendelő tudomásul veszi, hogy az árut az átvételt követően a felhasználásig maró folyadékoktól, sugárzó hőtől, napfénytől védett, fedett helyen kell tárolni és mechanikus behatásoktól meg kell óvni. A tekercsben szállított árut állítva kell tárolni, raklapra helyezett áruk egymáson nem tárolhatók.

III.

Jótállás

1. A Szállító az általa értékesített termékekre 12 hónap kellékszavatosságot vállal.
2. Szállító az áruk minőségét teljesítménynyilatkozattal tanúsítja. A használati, kezelési útmutató elérhető a www.bueho.hu internetes oldalon. Szállító szavatol azért, hogy az általa forgalmazott áruk a rendeltetésszerű használatra alkalmasak, szokásos jó minőségűek és megfelelnek az eseti szerződésben rögzített és/vagy az EU szabványoknak.
3. A Szállító kijelenti, hogy az általa forgalmazott termékek megfelelnek a lakásépítéssel kapcsolatos kötelező jótállásról szóló 181/2003. (XI. 5.) Korm. rendelet alkalmazásági előírásainak.

IV.

Tulajdonjog fenntartás

1. A Szállító a Szállítási Keretszerződésben a vételár és esetleges járuléka teljes kiegyenlítéséig a termékre vonatkozó tulajdonjogát fenntarthatja.
2. Tulajdonjog fenntartás esetén a Megrendelő a vételár megfizetéséig az árut nem idegenítheti el, nem terhelheti meg, azt be nem építheti, és fel nem dolgozhatja.
3. A Megrendelő köteles a tulajdonjog fenntartás ideje alatt az áru tárolásáról megfelelően gondoskodni. A tulajdonjog fenntartás ideje alatt a termék elvesztéséért vagy megsemmisüléséért, illetve az állagában bekövetkező bármely kárért Megrendelő kártérítési felelősséggel tartozik. Megrendelő ez esetben köteles Szállító termékére is kiterjedő vagyont biztosítást kötni.
4. Megrendelő 15 napot meghaladó fizetési késedelmére esetén a Szállító, illetve megbízottja jogosult Megrendelő székhelyéről, telephelyéről, fióktelepéről a tulajdonjog fenntartással átadott termékeket Megrendelő költségére elszállítani. Megrendelő tartozása az elszállított termékek átadási árával csökken, a szállítás költségeivel azonban nő.

V.

Vis maior

1. Felek mentesülnek szerződéses kötelezettségük teljes vagy részleges teljesítése alól, amennyiben a teljesítés befolyási körükön kívül álló, előre nem látható és el nem hárítható akadály (vis maior) következtében hiúsul meg. Vis maiornak tekintendők különösen, de nem kizárólagosan az alábbiak: háborúk, forradalmak, sztrájkok, embargók, természeti katasztrófák és események (tűz, árvíz, földrengés, stb.). Vis maior esetén az a fél, akinek érdekében az akadály felmerült, a másik felet az okról és az akadály várható időtartamáról a lehető legrövidebb időn belül írásban köteles értesíteni.

VI.

Egyéb rendelkezések

1. A szerződés valamely rendelkezésének esetleges érvénytelensége nem érinti az egész szerződés érvényességét.
2. A szerződés alkalmazásában minden értesítés, nyilatkozat írásban, személyesen, futár útján, ajánlott-tértivevényes küldeményként teendő meg a Felek szerződésben írt címére. Az értesítés, nyilatkozat
 - személyesen vagy futár útján elküldés esetén a címzett általi átvétel napján,
 - ajánlott-tértivevényes úton történt elküldés esetén a tértivevényen feltüntetett kézbesítési időpont, vagy amennyiben a tértivevény a fenti címről (címváltozás előzetes, írásbeli bejelentése esetén a bejelentett új címről) „nem kereste”, „elköltözött”, „címzett ismeretlen” vagy „nem vette át” jelzéssel érkezik vissza, a postára adástól számított 5. napon tekintendő közöltnek.
3. Felek a szerződés rendelkezéseit valamint a szerződés teljesítése során a másik félről tudomásukra jutó valamennyi információt üzleti titokként kezelik, és időkorlátozás nélkül megőrzik.
4. Az ÁSZF rendelkezései a Szállítási Keretszerződés rendelkezéseivel együtt értelmezendők és a felekre a Szállítási Keretszerződés hatálya alatt kötelező érvényűek azzal, hogy a Felek a Szállítási Keretszerződés aláírásával elfogadják jelen ÁSZF feltételeit is.

Keresse interaktív árlistánkat a honlapunkon!

A kék cikkszámra kattintva elérhető az interneten a termék adatlapja, teljesítményilatkozata.

BÜSSCHER & HOFFMANN KFT.

1082 Budapest, Futó u. 35-37. V. em. 532.

Kapcsolat: Balassa Judit

Központi telefon: +36 30 578-05-01

Központi e-mail: hungaria@bueho.at

Raktár: Real-Box Kft. H-2045 Törökbálint, Depo raktárbázis

Nyitva tartás: H-P 7:00 - 15:30



Kapcsolatok

Böcskei Zsolt
Baltzer Viktória
Laczi Ambrus
Pató Yvette

Rozmán Csaba
Roszkopál Miklós

ügyvezető
pénzügyi vezető
területi vezető
területi vezető

területi vezető
műszaki tanácsadó

Dél-Magyarország
Közép-Magyarország
Észak-Magyarország
Nyugat-Magyarország

tel: +36 30 708-78-49
tel: +36 30 357-05-08
tel: +36 30 517-94-60
tel: +36 30 752-77-14

tel: +36 30 513-66-95
tel: +36 30 357-05-07

e-mail: bocskei@bueho.at
e-mail: v.baltzer@bueho.at
e-mail: laczi@bueho.at
e-mail: y.pato@bueho.at
e-mail: rozman@bueho.at
e-mail: m.roszkopal@bueho.at